

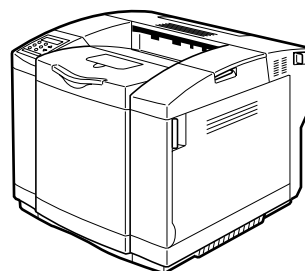

IPSiO CX2500



使用説明書 〈保守・運用編〉



-
- 1 はじめに
 - 2 用紙について
 - 3 消耗品を交換する
 - 4 清掃・調整する
 - 5 こんなときには
 - 6 付録

ご使用前に、この使用説明書を最後までよくお読みの上、正しくお使いください。また、この使用説明書が必要になったとき、すぐに利用できるように保管してください。安全に正しくお使いいただくために、操作の前には必ず本書の「安全上のご注意」をお読みください。

はじめに

このたびは本製品をお買い上げいただき、ありがとうございます。

この使用説明書は、製品の正しい使い方や使用上の注意について記載してあります。ご使用前に、この使用説明書を最後までよくお読みの上、正しくお使いください。また、この使用説明書が必要になったとき、すぐに利用できるように保管してください。

安全に正しくお使いいただくために、操作の前には必ず『安全上の注意』をお読みください。

株式会社リコー

複製、印刷が禁止されているもの

本機を使って、何を複製、印刷してもよいとは限りません。法律により罰せられることもありますので、ご注意ください。

1. 複製、印刷することが禁止されているもの

(見本と書かれているものでも複製、印刷できない場合があります。)

- 紙幣、貨幣、銀行券、国債証券、地方債券など
- 日本や外国の郵便切手、印紙

●(関係法律)

- 紙幣類似証券取締法
- 通貨及証券模造取締法
- 郵便切手類模造等取締法
- 印紙等模造取締法
- (刑法 第148条 第162条)

2. 不正に複製、印刷することが禁止されているもの

- 外国の紙幣、貨幣、銀行券
- 株券、手形、小切手などの有価証券
- 国や地方公共団体などの発行するパスポート、免許証、許可証、身分証明書などの文書または図画
- 個人、民間会社などの発行する定期券、回数券、通行券、食券など、権利や事実を証明する文書または図画

●(関係法律)

- 刑法 第149条 第155条 第159条 第162条
- 外国ニ於テ流通スル貨幣紙幣銀行券証券偽造変造及模造ニ関スル法律

3. 著作権法で保護されているもの

- 著作権法により保護されている著作物(書籍、音楽、絵画、版画、地図、図面、映画および写真など)を複製、印刷することは、個人または家庭内その他これに準ずる限られた範囲内で使用する目的で複製、印刷する場合を除き、禁止されています。

目次

安全上のご注意.....	2
表示について.....	2
表示の例.....	2
使用上のお願い.....	6
エネルギースター.....	8
電波障害自主規制、高調波ガイドライン.....	8
マークについて.....	9

1. はじめに

各部の名称とはたらき.....	11
全体.....	11
背面.....	12
内部.....	13
操作パネル.....	14

2. 用紙について

使用できる用紙.....	17
用紙の種類とサイズ.....	17
用紙に関する注意.....	19
用紙をセットするとき.....	19
用紙を保管するとき.....	19
用紙の種類ごとの注意.....	20
使用できない用紙.....	23
印刷範囲.....	23
用紙をセットする.....	24
本体給紙トレイに用紙を補給する.....	24
500枚増設トレイユニットに用紙をセットする.....	28
用紙種類を設定するとき.....	30
給紙トレイを切り替える.....	31
用紙サイズを変更する.....	32

3. 消耗品を交換する

トナーを補給する.....	33
廃トナーボトルを交換する.....	36
感光体ユニットを交換する.....	38

4. 清掃・調整する

清掃するときの注意.....	41
レジストローラーを清掃する.....	42
カラー階調を補正する.....	43
階調の補正值を設定する.....	43
カラー階調補正值設定シートと階調補正シートの見方.....	46
階調の補正值を初期値に戻すには.....	48
印刷位置を調整する.....	49

5. こんなときには

メッセージが表示されたとき.....	51
パネルに表示されるメッセージ.....	51
印刷がはじまらないとき.....	60
印刷ポートの確認方法.....	62
思いどおりに印刷できないとき.....	64
その他のトラブルシューティング.....	71
Q&A.....	73
プリンタードライバーについて.....	73
オプションについて.....	73
接続について.....	74
用紙・トレイについて.....	74
便利な印刷方法について.....	75
印刷の取り消し・中止について.....	76
その他.....	76
つまった用紙を取り除く.....	77
「ヨウシミスフィード ホンタイナイブ」の場合.....	77
「ヨウシミスフィード キュウシトレイ」の場合.....	78
「ヨウシミスフィード リョウメンユニット」の場合.....	79

6. 付録

消耗品一覧.....	81
トナーカートリッジ.....	81
廃トナーボトル.....	82
感光体ユニット.....	82
用紙.....	83
保守・運用について.....	84
お客様登録・保守契約.....	84
移動.....	84
廃棄.....	85
索引.....	86

安全上のご注意

表示について

本書および製品への表示では、製品を安全に正しくお使いいただき、あなたや他の人々への危害や財産への損害を未然に防止するために、いろいろな表示をしています。その表示と意味は次のようになっています。

警告

この表示を無視して、誤った取り扱いをすると、人が死亡または重傷を負う可能性が想定される内容を示しています。

注意

この表示を無視して、誤った取り扱いをすると、人が傷害を負う可能性が想定される内容および物的損害のみの発生が想定される内容を示しています。

表示の例



△記号は注意を促す内容があることを告げるものです。



⊘記号は禁止の行為であることを告げるものです。

⊘の中に具体的な禁止内容が描かれています。

(左図の場合は、“分解禁止”を表します)



●記号は行為を強制したり指示する内容を告げるものです。

●の中に具体的な指示内容が描かれています。

(左図の場合は、“アース線を必ず接続すること”を表します)

本機を安全にお使いいただくために以下の内容をお守りください。

⚠ 警告



- アース接続してください。アース接続がされないで、万一漏電した場合は、火災や感電の原因になります。アース接続がコンセントのアース端子にできない場合は、接地工事を電気工事業者に相談してください。



- 表示された電源電圧以外の電圧で使用しないでください。また、タコ足配線をしないでください。火災や感電の原因になります。
- 延長コードの使用は避けてください。
- 電源コードを傷つけたり、破損したり、束ねたり、加工しないでください。また、重い物を載せたり、引っばったり、無理に曲げたりすると電源コードをいため、火災や感電の原因になります。



- 濡れた手で電源プラグを抜き差ししないでください。感電の原因になります。



- 機械は電源コンセントにできるだけ近い位置に設置し、異常時に電源プラグを容易に外せるようにしてください。



- 本書で指定している部分以外のカバーやねじは外さないでください。機械内部には電圧の高い部分やレーザー光源があり、感電や失明の原因になります。機械内部の点検・調整・修理はサービス実施店に依頼してください。
- この機械を分解・改造しないでください。火災や感電の原因になります。また、レーザー放射により失明の恐れがあります。



- 万一、煙が出ている、へんなにおいがするなどの異常状態が見られる場合は、すぐに電源スイッチ（機種によっては主電源スイッチを含みます）を切り、その後必ず電源プラグをコンセントから抜いてください。火災や感電の原因になります。そしてサービス実施店に連絡してください。機械が故障したり不具合のまま使用し続けしないでください。
- 万一、金属、水、液体などの異物が機械内部に入った場合は、まず電源スイッチ（機種によっては主電源スイッチを含みます）を切り、電源プラグをコンセントから抜いてサービス実施店に連絡してください。そのまま使用すると火災や感電の原因になります。



- この機械の上に花瓶、植木鉢、コップ、水などの入った容器または金属物を置かないでください。こぼれたり、中に入った場合、火災や感電の原因になります。



- トナー（使用済みトナーを含む）または、トナーの入った容器を火中に投入しないでください。トナー粉がはねて、やけどの原因になります。



- 使用済みのトナーは、トナー粉が飛び散らないように袋に入れて保管してください。
- 保管したトナーは、販売店またはサービス実施店にお渡しいただき、当社の回収・リサイクル活動にご協力ください。なお、お客様で処理される場合は、一般のプラスチック廃棄物と同様に処理してください。

本機を安全にお使いいただくために以下の内容をお守りください。

⚠注意



- 湿気やほこりの多い場所に置かないでください。火災や感電の原因になります。
- ぐらついた台の上や傾いた所など不安定な場所に置かないでください。落ちたり、倒れたりして、けがの原因になります。



- プリンター本体は約31.5kgあります。
- 機械を移動するときは、両側面下部にある取っ手を2人で持ち、ゆっくりと体に負担がかからない状態で持ち上げてください。無理をして持ち上げたり、乱暴に扱って落としたりすると、けがの原因になります。
- 長距離移動するときは、サービス実施店に相談してください。



- プリンターを取り出すときは、2人以上で持ち上げてください。無理をして持ち上げたり乱暴に扱って落としたりするとけがの原因になります。



- 500枚増設トレイユニットは、無理をして持ち上げたり、乱暴に扱って落としたりすると、けがの原因になります。
- 長距離移動するときは、サービス実施店に相談してください。



- 両面印刷ユニットは、無理をして持ち上げたり乱暴に扱って落としたりすると、けがの原因になります。
- 長距離移動するときは、サービス実施店に相談してください。



- コントローラーボードをセットする箱の中に手を入れないでください。故障やけがの原因になります。



- 給紙トレイを引き出すとき、強く引き出さないでください。トレイが落下し、けがの原因になります。



- 機械を移動する場合は、必ず電源プラグをコンセントから抜いて行ってください。コードが傷つき、火災や感電の原因になります。



- 連休等で長期間ご使用にならないときは、安全のため必ず電源プラグをコンセントから抜いてください。

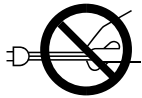

- 電源プラグを抜くときは、必ず電源プラグを持って抜いてください。電源コードを引っぱらないでください。コードが傷つき、火災や感電の原因になります。



- 狭い部屋で長時間連続してご使用になるときは、換気にご注意ください。



- ステープラーの針がついたままの用紙の再利用や銀紙、カーボン含有紙等の導電性の用紙は使用しないでください。火災の原因になります。



- 機械内部には高温の部分があります。紙づまりの処置の際は、本書で指定している場所以外には触れないでください。やけどの原因になります。



- オプションの取り付け、取り外しは、プリンターの電源スイッチが切れていて、プリンター本体が常温であることを確認してから行ってください。やけどの原因になります。



- 機械内部には高温の部分があります。「高温注意」のラベル△の貼ってある周辺には触れないでください。やけどの原因になります。



- アカウント拡張モジュールはリチウム電池を内蔵しているので火中に投入しないでください。破裂して、やけどの原因になります。



- アカウント拡張モジュールに内蔵されているリチウム電池は、間違えて交換すると破裂するおそれがあります。指定された電池と取り替えてください。



- 電源プラグは年に1回以上コンセントから抜いて、プラグの刃と刃の周辺部分の掃除をしてください。ほこりがたまると、火災の原因になります。



- 前カバーを開くときは、給紙トレイが引き出されていないことを確認してください。手をはさんでけがをすることがあります。



- トナー（使用済みトナーを含む）または、トナーの入った容器は、子供の手に触れないようにしてください。

使用上のお願い

- トナーや感光体ユニットなど、すべての消耗品や部品は、リコー指定の製品によりプリント品質を評価しています。品質維持のため、リコー指定の消耗品をご使用ください。
- 水平で、たわんだり、がたついたりしないテーブルなどの上に設置してください。また、2つのテーブルをまたいで設置しないでください。
設置する台の水平度：前後左右5mm以下
- 温度や湿度が以下の図で示す範囲に収まる場所に設置してご使用ください。

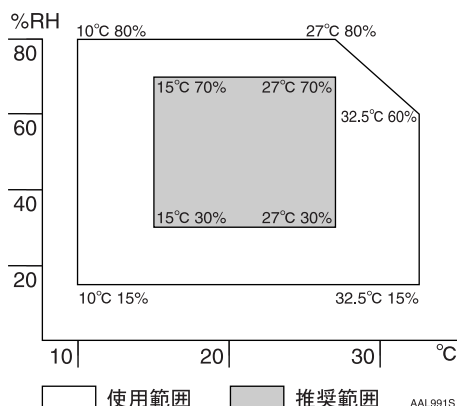

- 用紙の補給、消耗品の交換、紙づまりの処置などをスムーズに行うために、目安として図のようなスペースを確保してください。

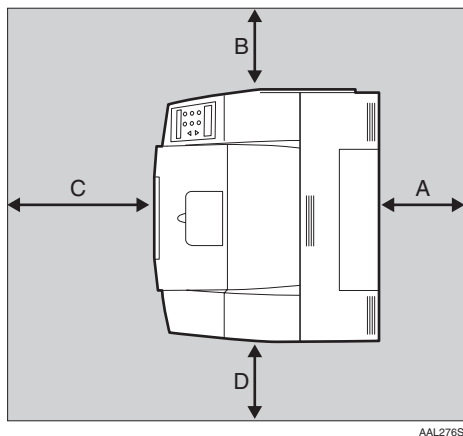

A：25cm以上（両面印刷ユニット装着時は35cm以上）

B：20cm以上

C：70cm以上

D：50cm以上

- 寒い所から暖かい所に移動したり、設置場所における急激な温度上昇によって、機械内部に結露が生じることがあります。結露が生じた場合は、1時間以上放置して環境になじませてからご使用ください。
- プリンター内部の温度が上昇すると、故障の原因になります。物を置いたり、立て掛けたりして排気口や給気口をふさがないようにしてください。
- 各部のカバーを開けたままにしないでください。
- 印刷中に各部のカバーを開いたり、プリンターを移動したりしないでください。
- 印刷中は給紙トレイを引き出さないでください。印刷が停止し、用紙がつまります。
- クリップなどの異物がプリンターの中に入らないようにしてください。
- 印刷中に電源を切ったり、電源ケーブルを抜かないでください。故障の原因になります。

- 印刷中にプリンターの上で紙を揃えるなど外的ショックを与えないでください。
- 本機設置場所の温度や湿度の状態によっては、印刷時に用紙から水蒸気が発生し、用紙出口から排出されたときに白い湯気になって見えることがあります。
- 印刷時には、本体排紙口付近が暖かくなりますが、異常ではありません。
- 日本国外へ移動された場合は、保守サービスの責任を負いかねますのでご了承ください。
- 本機では、月間印刷枚数を1,500ページ (A4□ カラー印刷とモノクロ印刷の比率が1:1の場合) 以下、および1日の通電時間の合計が8時間程度の条件で、耐用年数を5年と設定して設計、製造されています。月間の印刷枚数が10,000ページを超えていたり、1日に合計8時間以上電源が入っていると、耐用年数が設定された年数より短くなる場合があります。耐用年数5年の基準となる印刷枚数は、カラー印刷とモノクロ印刷の比率が1:1の場合に換算した数値です。カラー印刷の割合が多ければ印刷枚数は少なくなります。

エネルギースター

ENERGY STAR®



当社は、国際エネルギースタープログラムの参加事業者として、本製品が国際エネルギースタープログラムの対象製品に関する基準を満たしていると判断します。

国際エネルギースタープログラムとは、地球温暖化など、環境問題に対応するため、エネルギー消費効率の高いオフィス用機器の開発、導入を目的とした国際的な省エネルギー制度です。

このプログラムへの参加事業者は、製品が同プログラムの省エネルギー基準を満たしている場合に、エネルギースターロゴマークを製品に表示することができます。

本製品は、同プログラムに掲げる低電力モードなどを搭載し、省エネルギーを実現しています。

● 低電力機能

- 本機には、低電力機能として「省エネモード」が搭載されています。一定時間本機を操作しない時間が続いたとき、自動的に電力の消費が低くなります。省エネモードは、パソコンから印刷の指示をするか、操作パネルのキーを押すと解除されます。
- 省エネモードの設定時間は、システム設定メニューで変更します。システム設定メニューの変更のしかたは、使用説明書<システム設定編>「操作パネルを使用する」を参照してください。
- 機能の仕様

低電力機能	消費電力	15W以下
	省エネモードへの移行時間	30分

再生紙

エネルギースタープログラムでは、環境に与える負荷の少ない再生紙の使用をお勧めしています。推奨紙などは販売担当者にご相談ください。

電波障害自主規制、高調波ガイドライン

電波障害自主規制について

この装置は、情報処理装置等電波障害自主規制協議会（VCCI）の基準に基づくクラスB情報技術装置です。この装置は、家庭環境で使用することを目的としていますが、この装置がラジオやテレビジョン受信機に近接して使用されると、受信障害を引き起こすことがあります。使用説明書に従って正しい取り扱いをしてください。

高調波ガイドライン適合品

家電・汎用品高調波抑制対策ガイドラインに準拠

マークについて

本書で使われているマークには次のような意味があります。

警告

この表示を無視して、誤った取り扱いをすると、人が死亡または重傷を負う可能性が想定される内容を示しています。冒頭にまとめて記載していますので、必ずお読みください。

注意

この表示を無視して、誤った取り扱いをすると、人が傷害を負う可能性が想定される内容および物的損害のみの発生が想定される内容を示しています。冒頭にまとめて記載していますので、必ずお読みください。

※以上は、安全上のご注意についての説明です。

重要

誤って操作をすると、紙づまり、データ消失などの原因になることがあります。必ず、お読みください。

操作の前に

操作をする前に知っておいていただきたいこと、あらかじめ準備していただきたいことなどを説明しています。

補足

操作するときの気を付けることや、操作を誤ったときの対処方法などを説明しています。

制限

数値の制限や組み合わせできない機能、機能が使用できない状態を説明しています。

参照

参照先を示します。

[]

画面のキーの名称を示します。

【 】

操作部（画面を除く）のキーの名称を示します。

1. はじめに

各部の名称とはたらき

全体

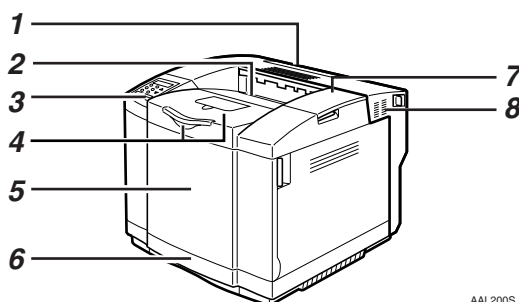

AAL200S

1. 本体後ろカバー

つまった用紙を取り除くときに開けます。

2. 排紙トレイ

印刷された用紙が、印刷面を下にして排出されます。

3. 操作パネル

キーを押してプリンターを操作したり、ディスプレイで動作状態を確認します。

4. 延長排紙トレイと用紙支えスタンド

延長排紙トレイは、A4およびLetter(8¹/₂×11)の用紙に印刷するときに、印刷された用紙の落下防止のために引き出し、内部のスタンドを立てて使用します。

用紙支えスタンドは、カールしやすい用紙を印刷するときに、カール防止のために立てて使用します。

5. 本体前カバー

トナーカートリッジ、および廃トナーボトルを交換するときに開けます。

6. 給紙トレイ

普通紙で最大250枚までセットできます。セットできる用紙サイズ、種類についてはP.17「用紙について」を参照してください。

7. 本体上カバー

感光体ユニットを交換するときに開けます。

8. 排気口

機械内部の温度上昇を防ぐ為に空気が排出されます。物を立て掛けたりして排気口をふさがないでください。機械内部の温度が上昇すると故障の原因になります。

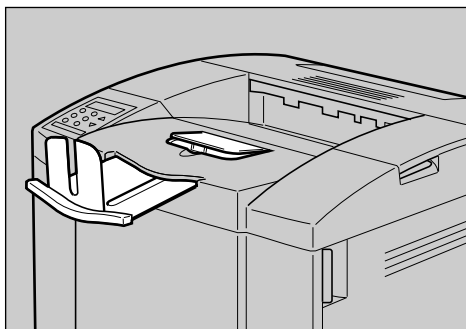

AAL201S

背面

1

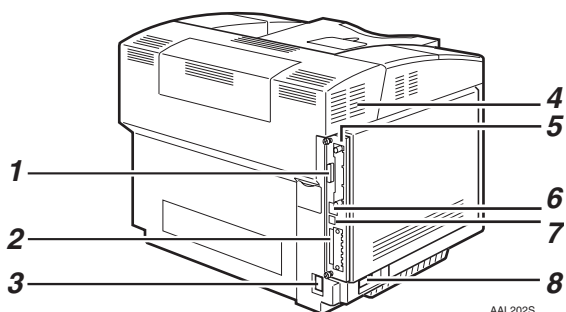

1. パラレルインターフェースコネクタ

プリンターとパソコンに接続するパラレルインターフェースケーブルを接続します。

2. 拡張カード用スロット

拡張カードを取り付けるスロットです。スロットは2つあります。

3. 本体電源コネクタ

本体の電源ケーブルを接続します。ケーブルの片方はコンセントに差し込みます。

4. 排気口

機械内部の温度上昇を防ぐ為に空気が排出されます。物を立て掛けたりして排気口をふさがないでください。機械内部の温度が上昇すると故障の原因になります。

5. コントローラーボード

SDRAMモジュール、およびアカウント拡張モジュールを取り付けるときに引き出します。また、拡張カード用スロットを2つ備えています。

6. イーサネットケーブルコネクタ

プリンターとパソコンに接続するイーサネットケーブルを接続します。

7. USBインターフェースコネクタ

プリンターとパソコンに接続するUSBインターフェースケーブルを接続します。

8. 電源スイッチ

プリンターの電源をON/OFFします。

内部

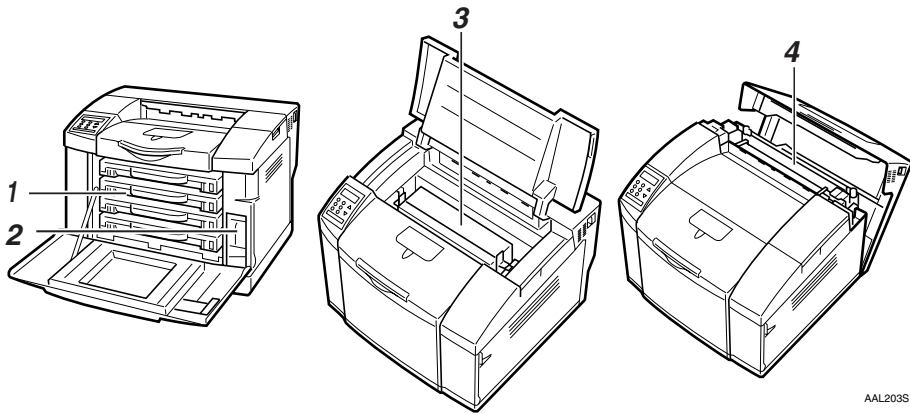

1. トナーカートリッジ

トナー補給のメッセージが表示されたら交換します。

2. 廃トナーボトル

印刷時に排出されるトナーを回収するボトルです。「ハイトナーボトルヲカクニンシテクダサイ」というメッセージが表示されたら交換します。

3. 感光体ユニット

本体上カバーの内部にあります。

「カンコウタイコウカン」というメッセージが表示されたら交換します。

4. 定着ユニット

本体後ろカバーの内部にあります。

トナーを用紙に定着させるためのユニットです。

「テイチャクコウカン」というメッセージが表示されたら交換します。

定着ユニットの交換については、サービス実施店に連絡してください。

操作パネル

1

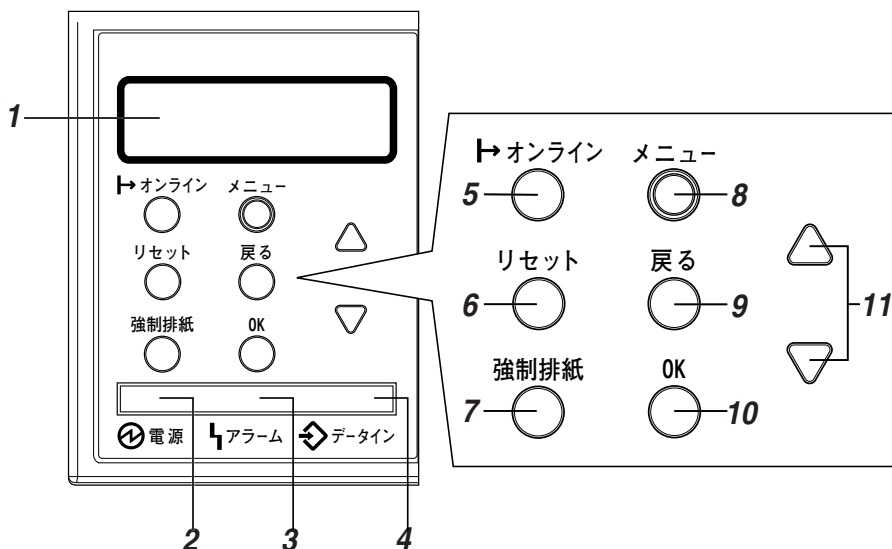

1. ディスプレイ

プリンターの状態やエラーメッセージが表示されます。エラーメッセージについては、⇒P.51「メッセージが表示されたとき」を参照してください。

2. 電源ランプ

電源が入っているときに点灯します。ただし、省エネモードになっているときは消灯します。

3. アラームランプ

エラーが発生しているときに点灯します。印刷不可能な状態のエラーの場合は「赤色」、印刷可能な状態のエラーは「黄色」に点灯します。赤色の時は、ディスプレイに表示されているメッセージに従って対処してください。

4. データインランプ

パソコンから送られたデータを受信しているときに点滅します。印刷待ちのデータがあるときは点灯します。

5. オンラインランプ/【オンライン】キー

プリンターが「オンライン状態」か「オフライン状態」かを示し、キーを押すことでオンラインとオフラインを切り替えることができます。

オンライン状態はパソコンからのデータを受信できる状態でランプは点灯します。オフライン状態はパソコンからデータを受信できない状態でランプは消灯します。各種の設定中に【オンライン】キーを押すと、通常の画面に戻ります。

6. 【リセット】キー

印刷中または受信中のデータを取り消すときに使用します。

7. 【強制排紙】キー

オフライン状態のときはプリンター内に残っているデータを強制的に印刷します。オンライン状態のときに送られたデータの用紙サイズや用紙種類が、実際にセットされている用紙サイズや用紙種類と合わなかった場合に、強制的に印刷することができます。

8. 【メニュー】キー

操作パネルで行うプリンターに関するすべての設定は、このボタンを押してメニュー内部で行います。

9. 【戻る】キー

設定を有効にせずに上位の階層に戻るとき、メニューから通常の表示に戻るときに使用します。

10. 【OK】キー

設定や設定値を確定させるとき、または下位の階層に移動するときに使用します。

11. 【▲】、【▼】キー

表示画面をスクロールさせるとき、設定値を増減させるときに使用します。キーを押し続けると、表示が早くスクロールしたり、あるいは数値が10単位で増減します。

 **補足**

- 本機は操作パネルのキーを押した後、ディスプレイの表示が切り替わるまで時間がかかることがあります。操作する際は、キーを押した後ですぐ離し、表示が切り替わるのを確認してから次の操作へ進んでください。

2. 用紙について

使用できる用紙









用紙の種類とサイズ

各給紙トレイにセットできる用紙の種類、サイズ・方向・最大セット枚数は以下のとおりです。

補足

-  は縦方向に用紙をセットすることを表し、操作パネルでは [77] と表示されます。
- セットできる用紙の向きにご注意ください。用紙サイズごとにセットできる方向が決まっています。

❖ 本体給紙トレイ（トレイ1）の場合

用紙の種類	用紙のサイズ	最大セット枚数
普通紙、再生紙、特殊紙、色紙、レターヘッド	A4  、B5  、A5  、Letter(8 ¹ / ₂ ×11)  、Half Letter(5 ¹ / ₂ ×8 ¹ / ₂) 	250枚 ^{*1}
厚紙	不定形サイズ（長さ210～297mm、幅104.8～215.9mm） ^{*2}	40枚
ラベル紙	A4  、Letter(8 ¹ / ₂ ×11) 	80枚
OHP		50枚
光沢紙		40枚
はがき	官製はがき  ^{*3}	25枚

^{*1} 普通紙の最大セット枚数は「リコーPPC用紙タイプ6200」使用時のものです。その他の用紙については、P.19「用紙に関する注意」を参照してください。

^{*2} 操作パネルから用紙サイズを設定する必要があります。⇒P.25「不定形サイズの用紙をセットするとき」

^{*3} はがきアダプターを取り付けることが必要です。P.26「はがきをセットするとき」を参照してください。

補足

- 本体給紙トレイ（トレイ1）にセットできる用紙厚は60～210g/m²です。
- 海外向けサイズ（Letter）の用紙は以下のとおりに表示されます。
 - 本書の表記：Letter(8¹/₂×11)
 - パネルの表示：LT
 - プリンタードライバーの表示：レター

❖ 500枚増設トレイユニット（オプション）の場合

用紙の種類	用紙のサイズ	最大セット枚数
普通紙、再生紙、特殊紙、色紙、レターヘッド	A4☐、B5☐、Letter(8 ¹ / ₂ ×11)☐	530枚 ^{*1}

*1 普通紙の最大セット枚数は「リコーPPC用紙タイプ6200」使用時のものです。その他の用紙については、P.19「用紙に関する注意」を参照してください。

 補足

- ☐ 500枚増設トレイユニット（オプション）にセットできる用紙厚は60～105g/m²です。
- ☐ 海外向けサイズ（Letter）の用紙は以下のとおりに表示されます。
 - 本書の表記：Letter(8¹/₂×11)
 - パネルの表示：LT
 - プリンタードライバーの表示：レター

用紙に関する注意

ここでは、用紙に関する注意事項を記載しています。本機でサポートしている用紙については、P.17「用紙について」を参照してください。

用紙をセットするとき

2

重要

- 用紙はリコー推奨の用紙をご利用ください。それ以外を使用した場合の印刷結果は保証いたしかねますので、あらかじめご了承ください。
- インクジェット専用紙はセットしないでください。定着ユニットへの用紙の巻き付きが発生し、故障の原因になります。
- 用紙は以下の向きにセットしてください。
 - 本体給紙トレイ（トレイ1）：印刷面を上
 - 500枚増設トレイユニット（トレイ2）：印刷面を上
- 他のプリンターで一度印刷した用紙はセットしないでください。

用紙を保管するとき

- プリンターに適切な用紙でも、保存状態が悪い場合は、紙づまりや印刷品質の低下、故障の原因となることがあります。用紙は以下の点に注意して保管してください。
 - 湿気の多いところには置かない。
 - 直射日光の当たるところには置かない。
 - 用紙は立てかけない。
- 残った用紙は購入時に入っていた袋や箱の中に入れて保管してください。

用紙の種類ごとの注意

普通紙

紙の厚さ	60～105g/m ²
本機の設定	操作パネルで、次の2つを設定します。 <ul style="list-style-type: none"> • 「用紙設定」メニューの「用紙種類」で「普通紙」を選択 • 「調整／管理」メニューの「普通紙設定」で普通紙の厚さを選択
プリンタードライバーの設定	[用紙種類] で「普通紙」を選択
給紙可能トレイ	トレイ1、2
用紙セット可能枚数	<ul style="list-style-type: none"> • トレイ1：250枚 • トレイ2：530枚  補足 <input type="checkbox"/> セットする用紙の量は、トレイ内に表示された「PAPER」の上 限表示(▼)を超えないようにしてください。
両面印刷	可
その他の注意	91～105g/m ² の用紙を印刷する場合、60～91g/m ² の用紙の印刷速度より少し遅くなります。

厚紙

紙の厚さ	105～210g/m ²
本機の設定	操作パネルで、次の2つを設定します。 <ul style="list-style-type: none"> • 「用紙設定」メニューの「用紙種類」で「厚紙」を選択 • 「調整／管理」メニューの「厚紙設定」で厚紙の厚さを選択
プリンタードライバーの設定	[用紙種類] で「厚紙」を選択
給紙可能トレイ	トレイ1
用紙セット可能枚数	40枚  補足 <input type="checkbox"/> セットする用紙の量は、トレイ内に表示された「LABEL」の上 限表示(▼)を超えないようにしてください。
両面印刷	不可
その他の注意	印刷速度が普通紙より少し遅くなります。

官製はがき

本機の設定	<p>操作パネルで、次の2つを設定します。</p> <ul style="list-style-type: none"> • 「用紙設定」メニューの「用紙種類」で「厚紙」を選択 • 「調整／管理」メニューの「厚紙設定」で「はがき」を選択
プリンタードライバーの設定	<p>プリンタードライバーで、次の2つを設定します。</p> <ul style="list-style-type: none"> • [原稿サイズ] で「官製ハガキ」を選択 • [用紙種類] で「厚紙」を選択
給紙可能トレイ	はがきアダプターをセットしたトレイ1
用紙セット可能枚数	<p>25枚</p> <p> 補足</p> <p><input type="checkbox"/> はがきアダプターの▽印に、はがきがかからないようにしてください。</p>
両面印刷	不可
使用できないはがき	<ul style="list-style-type: none"> • インクジェットプリンター専用はがき • 私製はがき <p>絵はがきなどの厚いはがき、絵入りはがきなど裏映り防止用の粉のついているはがき、他のプリンターで一度印刷したはがき、表面加工されているはがき、表面に凸凹のあるはがき</p>
その他の注意	印刷速度が普通紙より遅くなります。

ハクリ紙

本機の設定	操作パネルを使って、「用紙設定」メニューの「用紙種類」で「ラベル紙」を選択
プリンタードライバーの設定	[用紙種類] で「ラベル」を選択
給紙可能トレイ	トレイ1
用紙セット可能枚数	<p>80枚</p> <p> 補足</p> <p><input type="checkbox"/> セットする用紙の量は、トレイ内に表示された「LABEL」の上限表示(▼)を超えないようにしてください。</p>
両面印刷	不可
その他の注意	<ul style="list-style-type: none"> • リコー推奨の用紙を使用してください。リコー推奨の用紙については、P.83 「用紙」を参照してください。 • 印刷速度が普通紙より少し遅くなります。

OHPフィルム

本体設定	操作パネルを使って、「用紙設定」メニューの「用紙種類」で「OHP」を選択
プリンタードライバーの設定	[用紙種類] で「OHPフィルム」を選択
給紙可能トレイ	トレイ1
用紙セット可能枚数	50枚  補足 <input type="checkbox"/> セットする用紙の量は、トレイ内に表示された「TRANSPARENCY」の上限表示(▼)を超えないようにしてください。
両面印刷	不可
その他の注意	<ul style="list-style-type: none"> 印刷速度が普通紙より遅くなります。 モード切替をするため、印刷データを受け始めたタイミングから数十秒間の待機状態になります。 リコー推奨のOHPフィルムを使用してください。推奨以外の用紙を使用すると、定着ユニットに用紙が巻き付くことがあり、故障の原因になります。 リコー推奨の用紙については、P.83 「用紙」を参照してください。

光沢紙

本機の設定	操作パネルを使って、「用紙設定」メニューの「用紙種類」で「光沢紙」を選択
プリンタードライバーの設定	[用紙種類] で「光沢紙」を選択
給紙可能トレイ	トレイ1
用紙セット可能枚数	40枚  補足 <input type="checkbox"/> セットする用紙の量は、トレイ内に表示された「CARDSTOCK」の上限表示(▼)を超えないようにしてください。
両面印刷	不可
その他の注意	<ul style="list-style-type: none"> 印刷速度が普通紙より遅くなります。 モード切替をするため、印刷データを受け始めたタイミングから数十秒間の待機状態になります。

使用できない用紙

以下のような用紙は使用しないでください。

- インクジェット専用紙
- しわ、折れ、破れ、端部が波打っている用紙
- カール（反り）のある用紙
- 湿気を吸っている用紙
- 乾燥して静電気が発生している用紙
- 一度印刷した用紙
特にレーザープリンター以外の機種（モノクロ・カラー複写機、インクジェットプリンターなど）で印刷されたものを使用すると、故障の原因になります。
- 表面加工された用紙（指定用紙を除く）
- 感熱紙やノンカーボン紙など特殊な用紙
- 厚さが規定以外の用紙（極端に厚い・薄い用紙）
- ミシン目や穴などの加工がされている用紙
- 糊がはみ出したり、台紙が見えるラベル紙
- ステープラー・クリップなどを付けたままの用紙
- 封筒

印刷範囲

本機の印刷範囲は以下のとおりです。

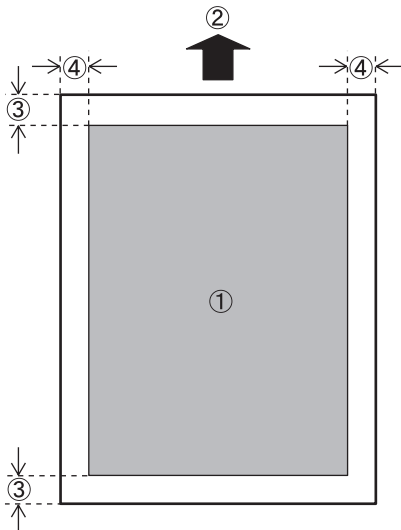

- ① 印刷範囲
- ② 給紙方向
- ③ およそ5mm
- ④ およそ4mm

用紙をセットする

⚠注意



- 給紙トレイを引き出すとき、強く引き出さないでください。トレイが落下し、けがの原因になります。

2

本体給紙トレイに用紙を補給する

1 給紙トレイをゆっくりと引き抜きます。

引き抜いたトレイは水平な場所に置いてください。

2 印刷する面を上にして、新しい用紙を揃えてセットします。

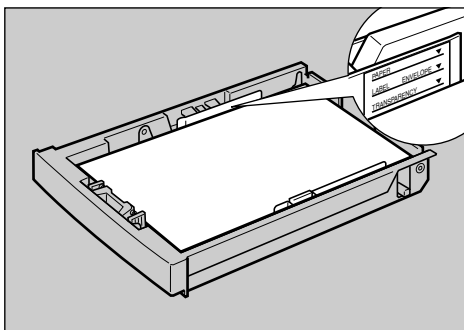

AAL212S

⚡重要

- セットする用紙の量は、給紙トレイ内に示された上限表示を超えないようにしてください。上限表示と用紙ごとのセット可能枚数については、P.20「用紙の種類ごとの注意」を参照してください。
- 紙づまりを防ぐため、用紙はフロントガイドで設定したサイズどおりのものをセットしてください。
- 異なった種類の用紙を1つのトレイに入れないでください。

3 フロントガイドと用紙の間にすき間がないことを確認します。すき間がある場合は、フロントガイドの両端 (1) をつまんで、セットした用紙との間にすき間ができない位置までフロントガイドを移動させます (2)。

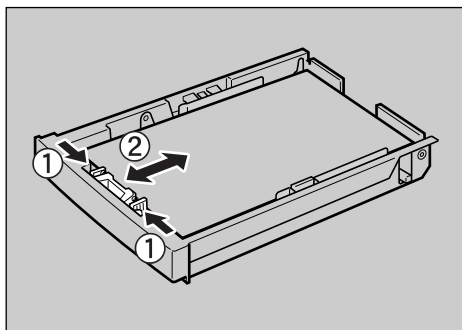

AAL270S

4 サイドガイドと用紙の間にすき間がないことを確認します。すき間がある場合は、両端のレバー (1) をつまんで、セットした用紙との間にすき間ができない位置までフロントガイドを移動させます (2)。

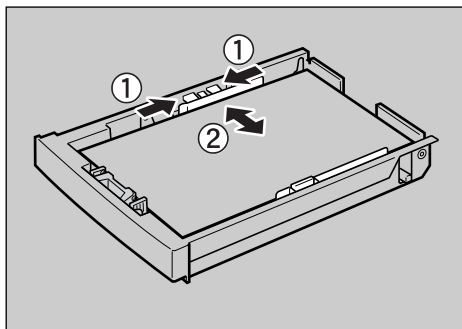

AAL271S

- 5** 給紙トレイをカチッというまで差し込み、本体にセットします。

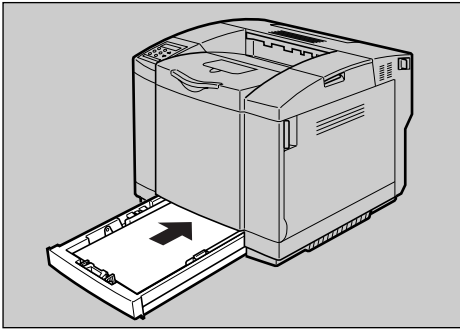

AAL214S

重要

- 紙づまりを防ぐため、きちんとトレイを閉めてください。

不定形サイズの内紙をセッとするとき

本体給紙トレイ（トレイ1）に不定形サイズの用紙をセッしたときは、操作パネルで用紙サイズを設定します。

補足

- 500枚増設トレイユニットには不定形サイズの用紙をセッできません。
- 不定形サイズについて、「用紙設定」メニューの「自動トレイ選択」を「する」に設定している場合は操作パネルで設定したサイズが優先され、「しない」に設定している場合はプリンタードライバーで設定したサイズが優先されます。

- 1** 【メニュー】キーを押します。

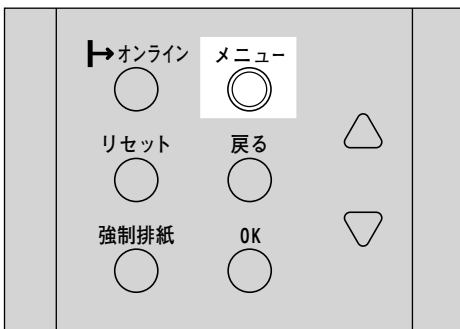

メニュー画面が表示されます。

- 2** 【▲】または【▼】キーを押して「ヨウシセッテイ」を表示させ、【OK】キーを押します。

<メニュー>
ヨウシセッテイ

用紙設定の項目を選択する画面が表示されます。

<ヨウシセッテイ>
1.トレイ1 ヨウシサイズ

- 3** 【OK】キーを押します。

用紙サイズ設定の項目を選択する画面が表示されます。

<トレイ1 ヨウシサイズ>
*30*215.9

- 4** 【▲】または【▼】キーを押して「フテイケイサイズ(カスタム)」を表示させ、【OK】キーを押します。

<トレイ1 ヨウシサイズ>
フテイケイサイズ(カスタム)

不定形サイズの設定画面が表示されます。

<フテイケイサイズ>
ヨコ 215.9 mm

- 5** 【▲】または【▼】キーを押して給紙方向に対して横のサイズを表示させ、【OK】キーを押します。

補足

- 押したままにすると 0.1mm 単位でスクロールします。押し続けると1mm単位でスクロールします。さらに押しつづけると10mm単位でスクロールします。

<フテイケイサイズ>
ヨコ 148.0 mm

縦の入力画面が表示されます。

6 **【▲】** または **【▼】** キーを押して給紙方向に対して縦のサイズを表示させ、**【OK】** キーを押します。

補足

- 押したままにすると 0.1mm 単位でスクロールします。押し続けると1mm単位でスクロールします。さらに押しつづけると10mm単位でスクロールします。

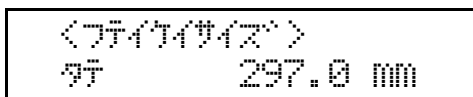

約 2 秒後に**4**の画面に戻ります。

7 **【オンライン】** キーを押します。

通常の画面に戻ります。



補足

- 用紙サイズを「不定形サイズ」から「自動検知」に戻すときは、手順**3**で**【▲】**キー、**【▼】**キーを押して「ジドウケンチ」を表示させ、**【OK】** キーを押します。

はがきをセットするとき

はがきアダプターを給紙トレイに取り付けることにより、はがきに印刷できるようになります。ここでは、はがきアダプターの取り付け方と、はがきのセット方法について説明します。

注意

- 給紙トレイを引き出すとき、強く引き出さないでください。トレイが落下し、けがの原因になります。

参照

セットできる用紙については、P.17「使用できる用紙」を参照してください。

1 給紙トレイをゆっくりと引き抜きます。

引き抜いたトレイは水平な場所に置いてください。

2 はがきアダプターをセットします。

はがきアダプター下面の 2 箇所ツメで給紙トレイの底板パッドを挟むようにセットします。

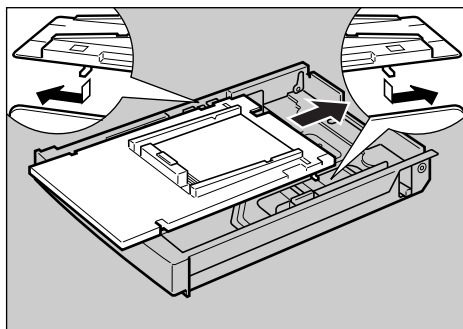

AAL262S

3 はがきアダプターをフロントガイドとサイドガイドで固定します。

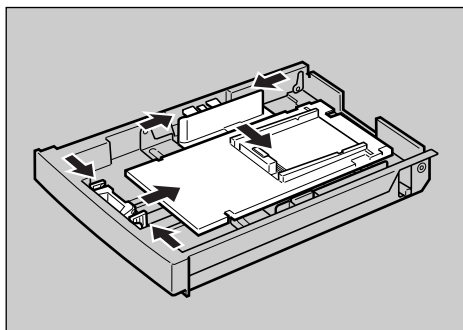

AAL215S

4 はがきを準備します。

- 1 図のように、はがきをさばいて端をそろえます。

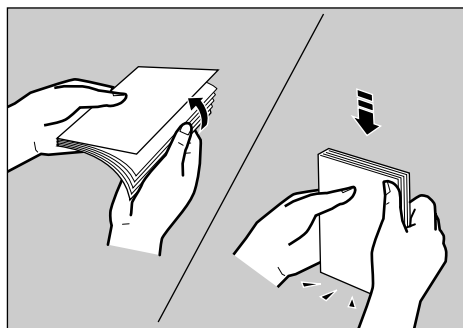

TPOH800J

② はがきが反っていないかを確認します。

はがきが反っていると、正しく送られなかったり、印刷品質に影響が出ることがあります。宛名側の面に印刷するときは、セットする前に反りが下図の範囲になるように直してください。

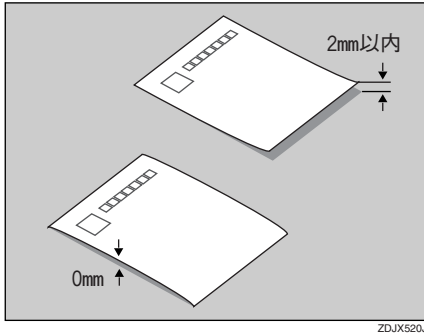

ZDJX520J

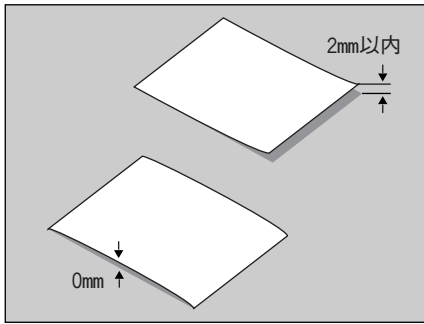

ZDJX521J

③ はがきの先端部が曲がっていないかを確認します。

はがきの先端部が曲がっていると、正しく送られなかったり、印刷品質に影響が出ることがあります。セットする前に先端部を図のように指でのして曲がりを直してください。

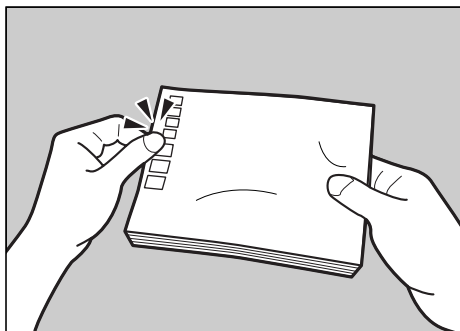

ZDJY203J

④ はがきにバリがないかどうかを確認します。

はがきの裏面にバリ（裁断したときにできた返し）があるときは、はがきを平らなところに置き、定規などを水平に1～2回動かしてはがきの4辺のバリを取り除き、バリを取り除いたときに出た紙粉を払います。

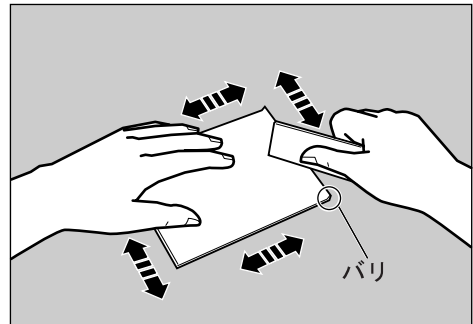

TPOH820J

⑤ 印刷する面を上向きにして、はがきをセットします。

宛名側の面を印刷するときは図のようにセットします。

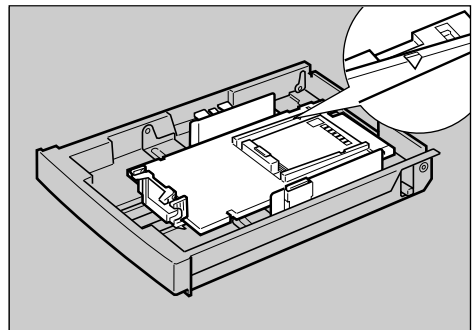

AAL216S

重要

- はがきは25枚までセットできます。ただし、はがきアダプターの▽印にはがきがかからないようにしてください。

- 6** 通信面に印刷するときは、図のようにセットします。

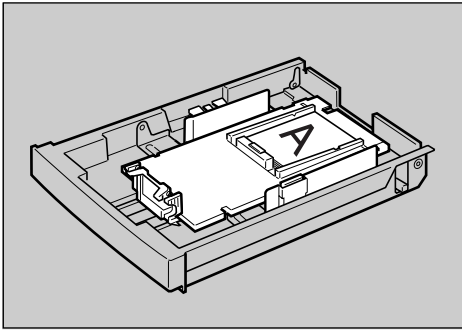

AAL510S

- 7** 給紙トレイを元に戻します。



はがきを印刷するときの本機の設定方法については、P.21「官製はがき」を参照してください。

500枚増設トレイユニットに用紙をセットする



セットできる用紙については、P.17「使用できる用紙」を参照してください。

- 1** 500枚増設トレイユニットの給紙トレイを、引き出せるところまで引き出します。

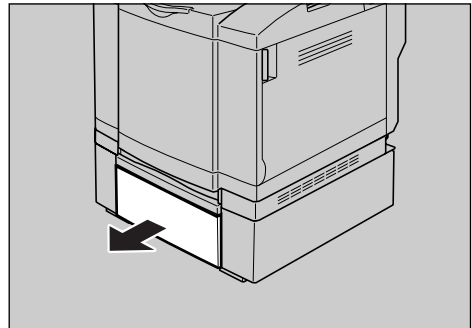

AAL217S

- 2** 印刷する面を上向きにして用紙をセットします。

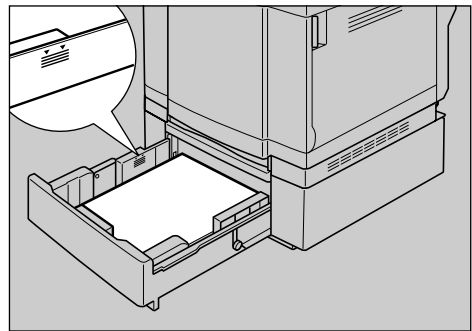

AAL220S

重要

- セットする用紙の量は、トレイ内に表示された上限表示(▼)を超えないようにしてください。
- 用紙ガイドはセットした用紙が斜めに送られないように確実に押し付けてください。
- セットできる用紙の種類は普通紙のみです。

- 3** フロントガイドと用紙の間にすき間がないことを確認します。すき間がある場合は、フロントガイドの両端 (①) をつまんで、セットした用紙との間にすき間ができない位置までフロントガイドを移動させます (②)。

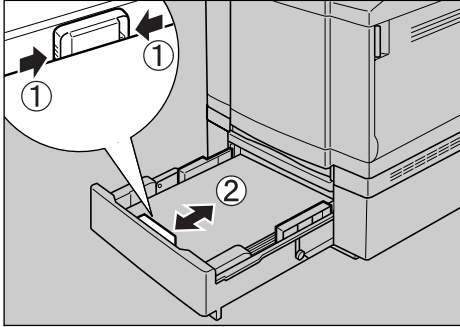

AAL275S

- 4** サイドガイドと用紙の間にすき間がないことを確認します。すき間がある場合は、レバー (①) を引き上げながらサイドガイドを持ち上げて、セットした用紙との間にすき間ができない位置までサイドガイドを移動させます (②)。

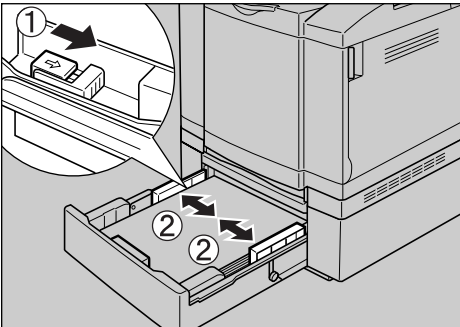

AAL274S

- 5** 給紙トレイを、500枚増設トレイユニットに、確実に押し込んでセットします。

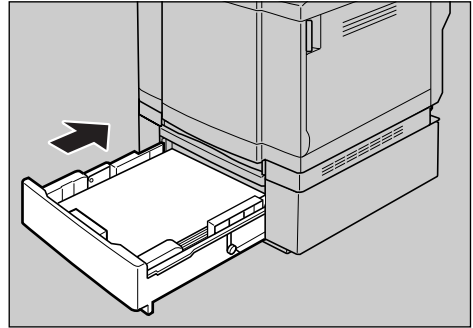

AAL221S

重要

- 給紙トレイは確実にセットしてください。前カバーとの干渉や紙づまりの原因になります。
- セットした用紙とパネルに表示される用紙のサイズが違う場合は、用紙ガイドの位置を合わせ直してください。

用紙種類を設定するとき

セットした用紙の種類を設定することでより適切な印刷を行うことができます。設定できる用紙種類は以下のとおりです。

- ❖ **本体給紙トレイ（トレイ1）**
普通紙、再生紙、特殊紙、色紙、レターヘッド、OHP、厚紙、光沢紙、ラベル紙
- ❖ **500枚増設トレイユニット（トレイ2）**
普通紙、再生紙、特殊紙、色紙、レターヘッド

1 【メニュー】 キーを押します。

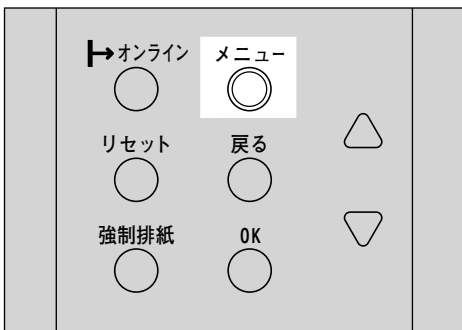

メニュー画面が表示されます。

2 【▲】 または 【▼】 キーを押して「ヨウシセツテイ」を表示させ、【OK】 キーを押します。

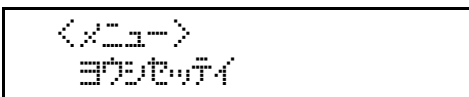

用紙設定の項目を選択する画面が表示されます。

3 【▲】 または 【▼】 キーを押して「ヨウシシュルイ」を表示させ、【OK】 キーを押します。

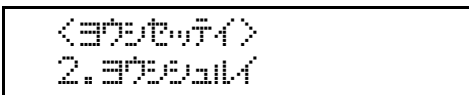

給紙トレイを選択する画面が表示されます。

4 【▲】 または 【▼】 キーを押して目的の給紙トレイを表示させ、【OK】 キーを押します。



用紙種類を選択する画面が表示されます。

5 【▲】 または 【▼】 キーを押してセットした用紙の種類を表示させ、【OK】 キーを押します。

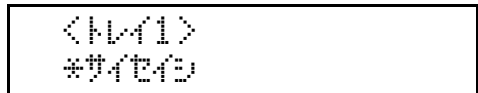

約2秒後メニュー画面に戻ります。

6 【オンライン】 キーを押します。

通常の画面に戻ります。



給紙トレイを切り替える

トレイ1 (標準の給紙トレイ) とトレイ2 (500枚増設トレイユニット (オプション) のトレイ) に同じサイズ用紙がセットされていて、プリンタードライバーの設定が自動トレイ選択の場合、用紙はトレイ1から給紙されます。500枚増設トレイユニットのトレイにセットした用紙に印刷したいときは、用紙設定メニューの「優先給紙トレイ」をトレイ2に設定します。

- 1** 操作パネルの【メニュー】キーを押します。

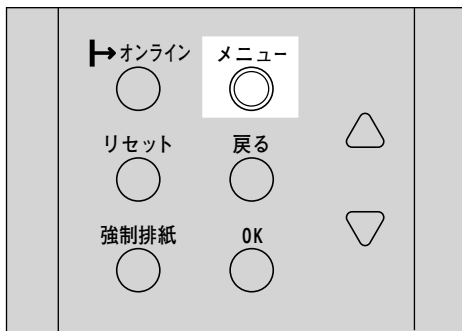

メニュー画面が表示されます。

- 2** 【▲】 または 【▼】 キーを押して「ヨウシセッテイ」を表示させ、【OK】キーを押します。



用紙設定メニューが表示されます。

- 3** 【▲】 または 【▼】 キーを押して「4.ユウセンキュウシトレイ」を表示させ、【OK】キーを押します。



給紙トレイの選択画面が表示されます。

- 4** 【▲】 または 【▼】 キーを押して目的のトレイを表示させ、【OK】キーを押します。



設定が完了し、2秒後に用紙設定メニューに戻ります。

- 5** 【オンライン】キーを押します。

通常の画面が表示されます。

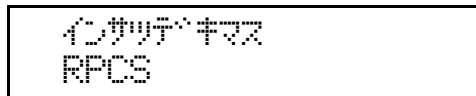

用紙サイズを変更する

本体給紙トレイを例にして、用紙サイズの変更方法を説明します。オプションの500枚増設トレイユニットの場合も操作方法は同じです。

1 給紙トレイをゆっくりと引き抜きます。

引き抜いたトレイは水平な場所に置いてください。

2 用紙を取り除きます。

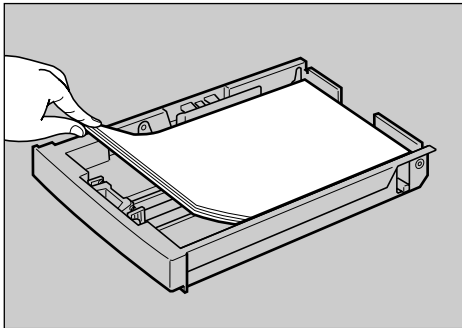

3 新しい用紙を印刷する面を上にして、揃えてセットします。

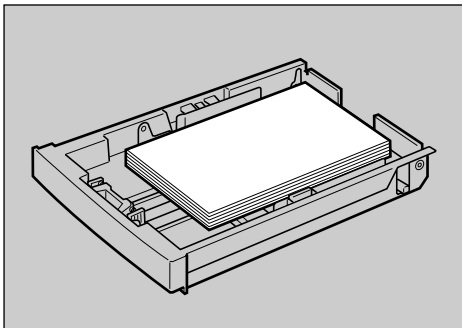

重要

- セットする用紙の量は、給紙トレイ内に示された上限表示を超えないようにしてください。

4 フロントガイドの両端をつまんで移動し、用紙のサイズを設定します。

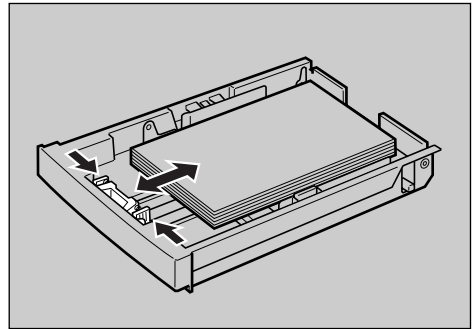

5 サイドガイドを調節し、用紙のサイズを設定します。

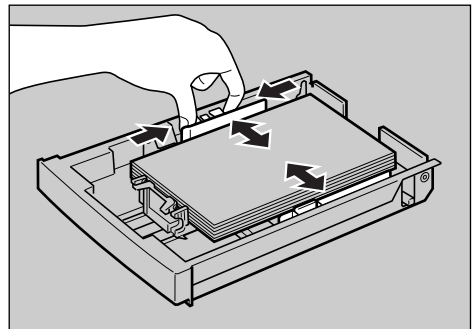

6 給紙トレイをカチッというまで差し込み、本体にセットします。

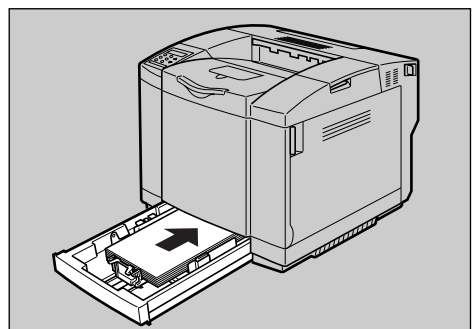

重要

- 紙づまりを防ぐため、きちんとトレイを閉めてください。

3. 消耗品を交換する

⚠警告



- 本書で指定している部分以外のカバーやねじは外さないでください。機械内部には電圧の高い部分やレーザー光源があり、感電や失明の原因になります。機械内部の点検・調整・修理はサービス実施店に依頼してください。
- この機械を分解・改造しないでください。火災や感電の原因になります。また、レーザー放射により失明の恐れがあります。

🚫重要

- トナー等の消耗品や部品は、リコー指定の製品によりプリント品質を評価しています。品質維持のため、リコー指定のトナー、消耗品、または交換部品をご使用ください。リコー指定以外のトナー、消耗品、または交換部品の使用による品質は保証いたしません。
- 部品の交換はサービス実施店に相談してください。

トナーを補給する

⚠警告



- トナー（使用済みトナーを含む）、トナーの入った容器を火中に投入しないでください。トナー粉がはねて、やけどの原因になります。
- 使用済みのトナーは、トナー粉が飛び散らないように袋に入れて保管してください。
- 保管したトナーは、販売店またはサービス実施店にお渡しいただき、当社の回収・リサイクル活動にご協力ください。なお、お客様で処理される場合は、一般のプラスチック廃棄物と同様に処理してください。

⚠注意



- トナー（使用済みトナーを含む）または、トナーの入った容器は、子供の手に触れないようにしてください。

⚠注意



- 前カバーを開くときは、給紙トレイが引き出されていないことを確認してください。手をはさんでけがをすることがあります。

🚫重要

- トナーカートリッジを取り外すときは、トナーを落とさないように静かに行ってください。
- トナーカートリッジは無理に押し込まないでください。

📎補足

- トナーカートリッジを斜めに立てかけたり逆さまにしないでください。
- トナーカートリッジは冷暗所に保管してください。
- トナー（消耗品）は保証対象外です。ただし、ご購入になった時点で不具合があった場合は購入された販売店までご連絡してください。

操作パネルに次のメッセージが表示されたときは、トナーカートリッジを交換してください。



補足

- 「XXX」にはイエロー、マゼンタ、シアン、ブラックと表示されます。
- シアン、マゼンタ、イエローのトナーがなくなった場合でも、ブラックトナーを使用して白黒印刷はできます。
- ブラックトナーがなくなった場合は、ブラックトナーを補給するまでモノクロ/カラーのどちらも印刷ができません。

ここでは、ブラックトナーの交換を例にして、手順を説明します。

その他のトナーカートリッジも同じ手順で交換できます。

- 1** 前カバーオープンレバーを引き、前カバーを開けます。

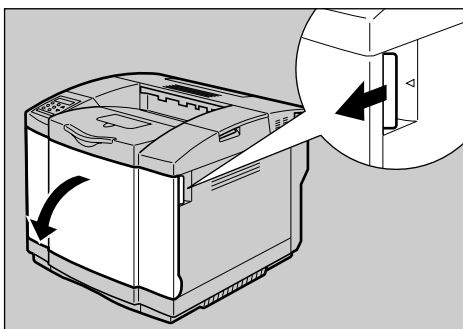

AAL227S

- 2** 交換するトナーカートリッジを手前にまっすぐゆっくりと引き出します。

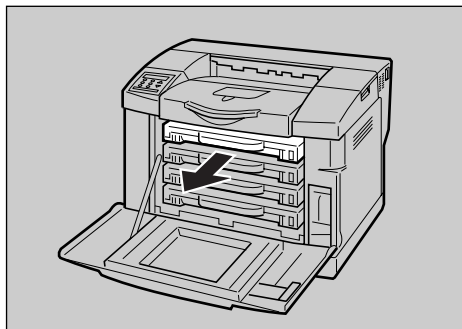

AAL228S

重要

- 取り外したトナーカートリッジは振らないでください。残ったトナーが飛び散ることがあります。
- トナーがこぼれないように静かに取り出します。

補足

- 取り出したトナーカートリッジは、トナーで床などを汚さないように紙の上などに置いてください。

- 3** 新しいトナーカートリッジを箱から取り出します。

- 4** トナーカートリッジを図のように3～4回振ります。

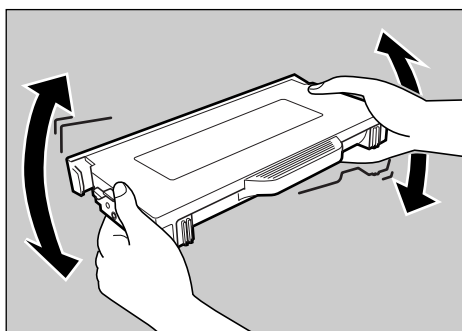

AAL229S

重要

- トナーカートリッジ内でトナーが均一でないと、印刷品質が低下することがあります。

- 5** トナーカートリッジを図のように片手に持ち、保護カバーを固定しているテープをはがします。

重要

- テープは、トナーカートリッジの表側から裏側にかけて貼られています。すべてはがしてください。

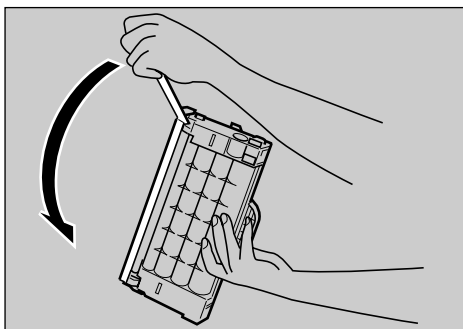

AAL230S

- 6** 保護カバーを取り外します。

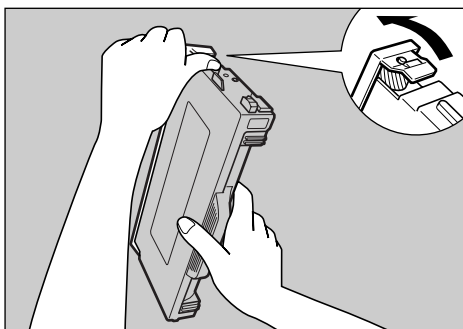

AAL231S

重要

- 保護カバーを取り外した後に現れる現像ローラに触れないでください。印刷不良の原因になります。
- 保護カバーを取り除いたあとは、トナーがこぼれやすくなっています。トナーカートリッジを振ったり衝撃を与えたりしないでください。

- 7** トナーカートリッジ (ブラック) を取り付けます。

シールが貼られている面を上にして、プリンター側のKの位置に合わせ、ガイドレールに沿って差し込んでください。

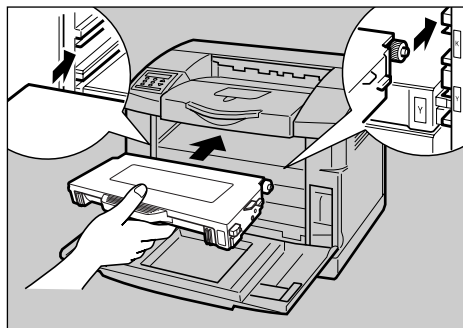

AAL232S

重要

- トナーカートリッジは無理に押し込まないでください。
- トナーカートリッジを何度も抜き差ししないでください。トナーが漏れる場合があります。

- 8** 前カバーを閉めます。

操作パネルの「トナーホキユウ」の表示が消えて、ウォーミングアップ動作を開始します。

取り外した部品は、販売店またはサービス実施店にお渡しいただき、当社の回収・リサイクル活動にご協力ください。なお、お客様で処理される場合は、一般のプラスチック廃棄物と同様に処理してください。

廃トナーボトルを交換する

⚠警告



- トナー（使用済みトナーを含む）、トナーの入った容器を火中に投入しないでください。トナー粉がはねて、やけどの原因になります。
- 使用済みのトナーは、トナー粉が飛び散らないように袋に入れて保管してください。
- 保管したトナーは、販売店またはサービス実施店にお渡しいただき、当社の回収・リサイクル活動にご協力ください。なお、お客様で処理される場合は、一般のプラスチック廃棄物と同様に処理してください。

⚠注意



- トナー（使用済みトナーを含む）または、トナーの入った容器は、子供の手に触れないようにしてください。

操作パネルに次のメッセージが表示されたときは、廃トナーボトルを交換してください。

トナーボトル
交換してください

重要

- ❑ 廃トナーの再利用はできません。
- ❑ 廃トナーボトルは消耗品ですので、常に予備のボトルを購入しておかれることをお勧めします。

補足

- ❑ 取り出した廃トナーボトルで床等を汚さないように紙等を敷いて作業してください。

- 1 新しい廃トナーボトルを用意し、廃トナーボトルキャップを取り外します。

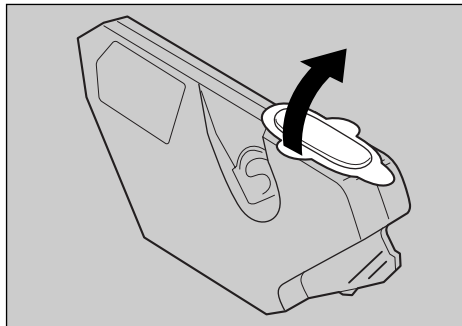

AAL272S

- 2 前カバーオープンレバーを引き、前カバーを開けます。

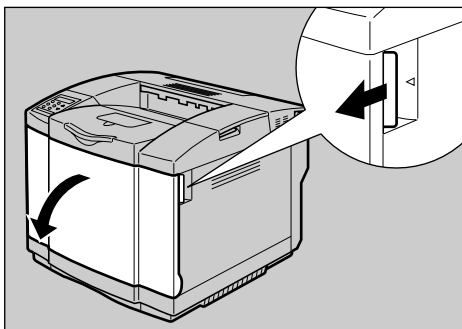

AAL277S

- 3 廃トナーホルダーから、ゆっくりと廃トナーボトルを引き抜きます。



AAL235S

- 4** 手順**1**で取り外した廃トナーボトルキャップを、手順**3**で取り外した使用済みの廃トナーボトルに取り付けます。

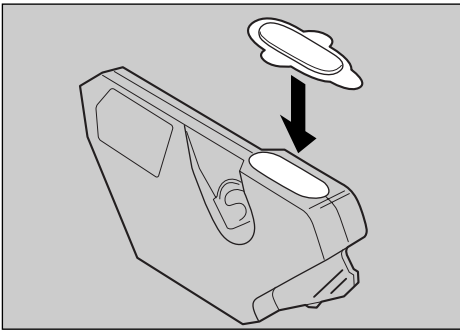

AAL273S

- 5** 新しい廃トナーボトルを廃トナーホルダーに差し込みます。

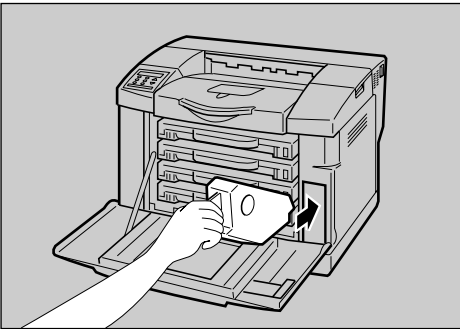

AAL236S

- 6** 前カバーを閉めます。

取り外した部品は、販売店またはサービス実施店にお渡しいただき、当社の回収・リサイクル活動にご協力ください。なお、お客様で処理される場合は、一般のプラスチック廃棄物と同様に処理してください。

感光体ユニットを交換する

操作パネルに次のメッセージが表示されたときは、感光体ユニットを交換してください。

感光体ユニット交換

重要

- 感光体ユニットは長時間光に当てると性能が低下します。交換は速やかに行ってください。
- 感光体ユニットを交換したあとで、操作パネルからメンテナスクリアを必ず行ってください。メンテナスクリアを行わないと、交換したことになりません。

補足

- 取り出した感光体ユニットで床等を汚さないように紙等を敷いて作業してください。
- 感光体ユニット交換のメッセージは目安としてお考えください。メッセージはプリンター内のカウンターで算出して表示されますが、印刷の状況によっては実際の残り寿命と異なる場合があります。

感光体ユニットの交換手順

- 1** 上カバーオープンレバーを押し上げて、上カバーを開きます。

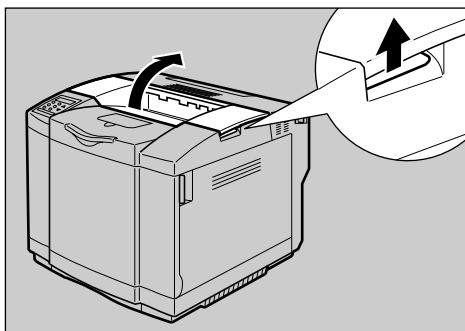

- 2** 感光体ユニットを固定している左右のロックレバーを内側に倒します。

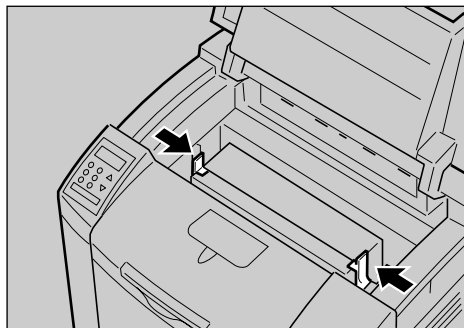

- 3** 感光体ユニット上部の取っ手を持って引き上げます。

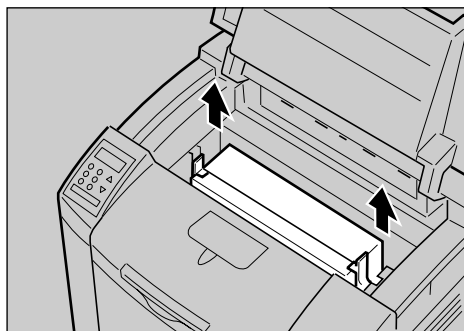

- 4** 新しい感光体ユニットを梱包箱から取り出します。

- 5** 新しい感光体ユニットの左右のベルト解除ピンを外します。

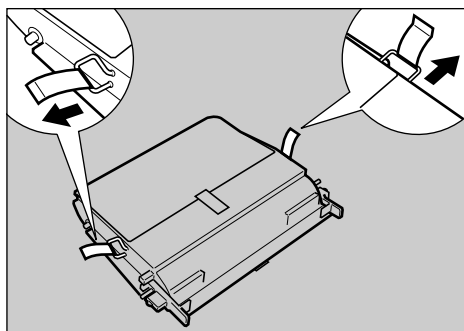

- 6** 新しい感光体ユニットを図のように片手に持ち、もう一方の手で保護シートを外します。

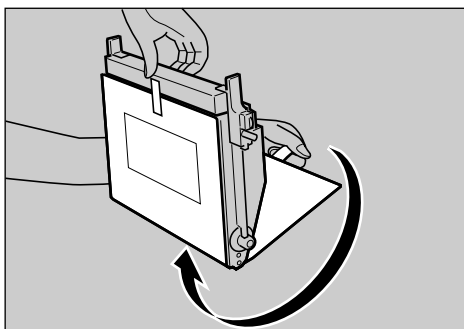

AAL241S

重要

- 素手または手袋でじかに緑色の感光体ベルトの表面に触れないでください。画像が劣化します。
- 保護シートを外した後の感光体ベルトの表面には白い粉が付着していますが、拭き取らないでください。拭き取ると、正常に印刷ができなくなります。

- 7** 新しい感光体ユニットの緑色の面を手前にして、左右のガイドに沿って本体に差し込みます。

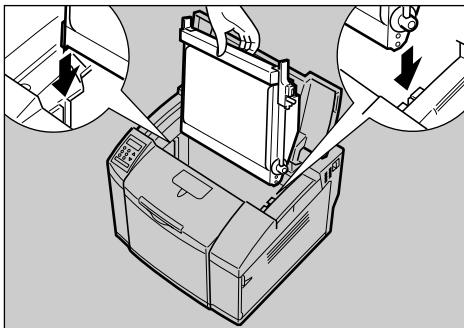

AAL242S

重要

- 感光体ユニットの表面に傷を付けないように静かに差し込んでください。

- 8** 左右のロックレバー（緑色）を外側に倒して、感光体ユニットをロックします。

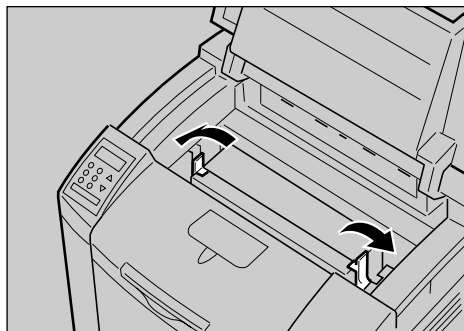

AAL243S

- 9** 上カバーを閉めます。

上カバーの中央を、ロックするまでしっかり押してください。

- 10** 以下の手順を参照して、メンテナンススクリアを実行します。

重要

- 感光体ユニットの交換後は、必ずメンテナンススクリアを実行してください。
- メンテナンススクリアを実行しないとメッセージは消えません。

参照

メンテナンススクリアの実行については、P.40「メンテナンススクリアの実行」を参照してください。

メンテナンススクリアの実行

1 操作パネルの【メニュー】キーを押します。

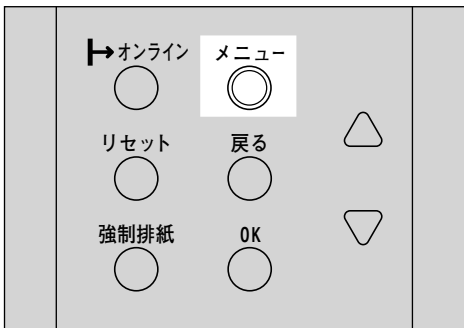

メニュー画面が表示されます。

2 【▲】キーまたは【▼】キーを押して「チョウセイ／カンリ」を表示させ、【OK】キーを押します。

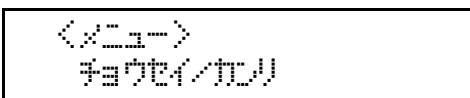

「チョウセイ／カンリ」メニューが表示されます。

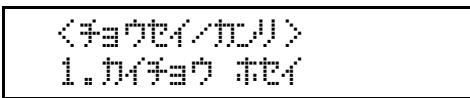

3 【▲】キーまたは【▼】キーを押して「5. メンテナンススクリア」を表示させ、【OK】キーを押します。

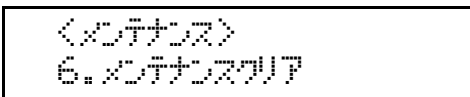

「メンテナンススクリア」のメニューが表示されます。

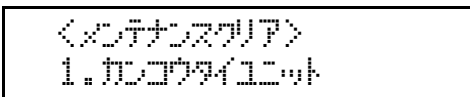

4 「1. カンコウタイユニット」が表示されていることを確認し、【OK】キーを押します。

感光体メンテナンススクリアの画面が表示されます。

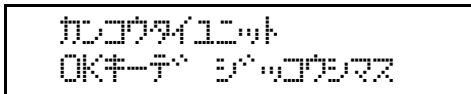

5 【OK】キーを押します。

メンテナンススクリアが実行され、完了のメッセージが表示されます。

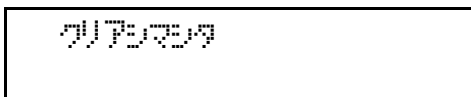

約2秒後に「チョウセイ／カンリ」メニューに戻ります。

6 【オンライン】キーを押します。

通常の画面が表示されます。

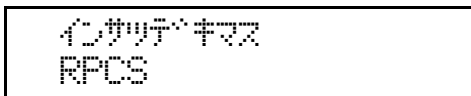

取り外した部品は、販売店またはサービス実施店にお渡しいただき、当社の回収・リサイクル活動にご協力ください。なお、お客様で処理される場合は、一般のプラスチック廃棄物と同様に処理してください。

4. 清掃・調整する

清掃するときの注意

⚠警告



- 本書で指定している部分以外のカバーやねじは外さないでください。機械内部には電圧の高い部分やレーザー光源があり、感電や失明の原因になります。機械内部の点検・調整・修理はサービス実施店に依頼してください。
- この機械を分解・改造しないでください。火災や感電の原因になります。また、レーザー放射により失明の恐れがあります。

⚡重要

- ベンジンやシンナーなどの揮発性の薬品を使用したり、殺虫剤をかけたりしないでください。変形、変色、ひび割れの原因となります。
- プリンターの内部にほこりや汚れがあるときは、乾いた清潔な布で拭いてください。

プリンターを良好な状態に保ち、きれいに印刷するために、定期的に清掃してください。

外装の清掃は、まずやわらかい布で空拭きします。空拭きで汚れが取れないときは、やわらかい布を水でぬらし、固く絞ってから拭いてください。水でも取れない汚れは、中性洗剤を使って拭き、水拭きして、そのあと空拭きし、水気を十分に取ります。

レジストローラーを清掃する

⚠注意



- 機械内部には高温の部分があります。「高温注意」のラベル△の貼ってある周辺には触れないでください。やけどの原因になります。

レジストローラーに紙粉が付着して、OHP用紙への印刷結果に黒点・白点が目立つときに清掃します。

4

- 1 後ろカバーオープンレバーを引いて、後ろカバーを開けます

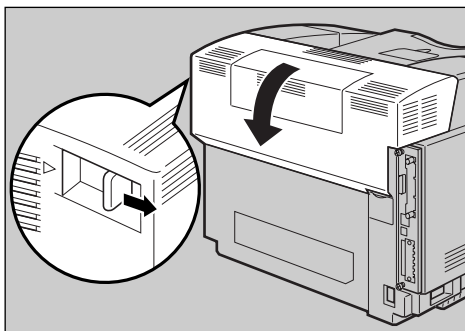

AAL250S

- 2 レジストローラーを回しながら、乾いた布でレジストローラーを拭きます。

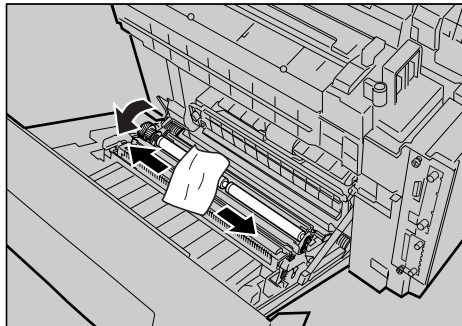

AAL501S

- 3 後ろカバーを閉じます。

カラー階調を補正する

カラー印刷の階調はさまざまな要素によって微妙に変化します。印刷を繰り返しているうちに色味が変わったり、トナーを交換したときに色味が変わることがあります。この場合、カラー階調を補正することにより、適切な階調の印刷結果を得ることができますが、通常は特に設定する必要はありません。

補足

- 1回の操作で補正しきれないときは、必要に応じて数回補正を繰り返してください。
- 階調補正を行うと、印刷するすべてのユーザーの印刷結果に反映されます。
- 一連の操作で使用する階調補正シートの用紙は、同じ種類の用紙を使用してください。違う種類の用紙を使用すると正確に補正されません。
- 本体に同梱のカラー階調補正值設定シートが必要になります。

カラー階調の補正は次の流れで行います。

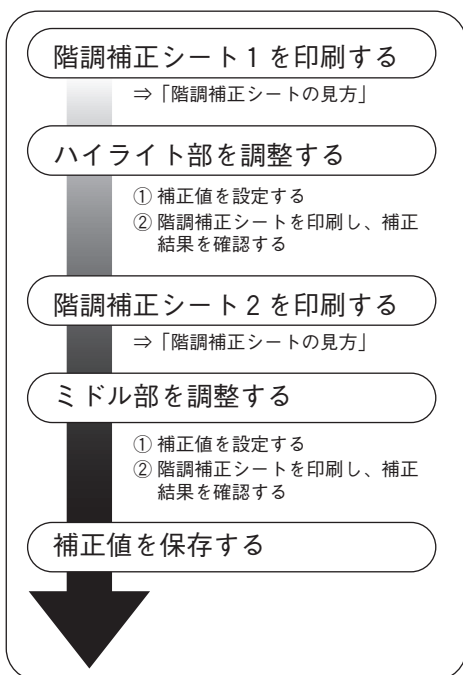

階調の補正值を設定する

本機では、印刷されたときに明るい部分（ハイライト部）と、中間の部分（ミドル部）の2つの部分の階調を補正します。ハイライト部は「補正1」で、ミドル部は「補正2」で補正值を設定します。

1 【メニュー】キーを押します。

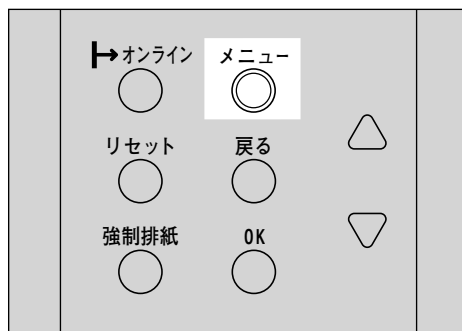

メニュー画面が表示されます。

2 【▲】キー、【▼】キーを押して「チョウセイ/カンリ」を表示させ、【OK】キーを押します。

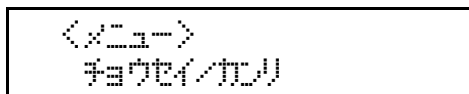

調整/管理メニューが表示されます。

3 【▲】キー、【▼】キーを押して「1.カイチョウホセイ」を表示させ、【OK】キーを押します。

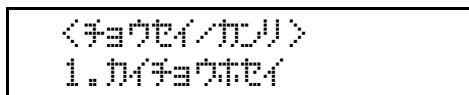

補正2だけを実行する場合は、手順7に進んでください。

4 「1.ホセイ1 ジッコウ」が表示されていることを確認し、【OK】キーを押します。

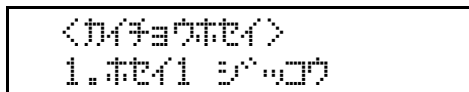

- 5** 「1.スル」が表示されていることを確認し、**[OK]** キーを押して階調補正シート1を印刷します。

〈ホセイシート1 インサリ〉
1.スル

- 6** 補正1でハイライト部の階調の補正値を設定します。

 補足

- 補正値は本体に同梱されているカラー階調補正値設定シートと手順**5**で印刷された階調補正シート1を使用して設定します。階調補正シートの見方については、P.46 「カラー階調補正値設定シートと階調補正シートの見方」を参照してください。

- 1** K（ブラック）の階調を設定します。

カラー階調補正値設定シートの階調補正1の色見本(K)に補正値設定シート1の「Kの調整」の補正値(0~6)を重ね、もっとも近い色の数値を**[▲]**キー、**[▼]**キーで設定します。

〈ホセイ1〉
K:3 M:3 C/Y:3/3

 補足

- K、M、C、Yとも設定値が3のときの例です。
- [▲]**キー、**[▼]**キーを押すごとに、1ずつ増減します。
- 補正値は0~6まで設定できます。

- 2** **[OK]** キーを押します。

〈ホセイ1〉
K:2 M:3 C/Y:3/3

 補足

- Kの設定値を2に変更したときの例です。
- Mの値が入力できる状態になります。

- 3** 手順**1****2**と同様にしてM（マゼンタ）、C（シアン）、Y（イエロー）を設定します。

- 4** すべての設定が終わったら、**[OK]** キーを押します。

〈ホセイ1〉
K:2 M:2 C/Y:2/3

 補足

- Mの値を2、Cの設定値を2にそれぞれ変更したときの例です。

- 5** 「1.スル」が表示されていることを確認し、**[OK]** キーを押して補正結果を印刷します。

〈ホセイ印刷 インサリ〉
1.スル

- 6** 印刷された階調補正シート1を確認します。補正値を保存して終了する場合は、「1.ホゾンシテシュウリョウ」が表示されていることを確認し、**[OK]** キーを押します。補正値を保存しないで終了する場合は、**[▲]** キー、**[▼]** キーを押して「2.ホゾンセズニシュウリョウ」を表示させ、**[OK]** キーを押します。

 補足

- 保存しないで終了した場合は、補正値が反映されません。

〈カイショウ ホセイ1〉
1.ホゾンシテ シュウリョウ

〈カイショウ ホセイ1〉
2.ホゾンセズニシュウリョウ

補正2に進みます。

補正2を実行しない場合は、手順**10**に進みます。

- 7** **[▼]**キーを押して「2.ホセイ2 ジッコウ」を表示させ、**[OK]** キーを押します。

〈カイショウホセイ〉
2.ホセイ2 ジッコウ

- 8** 「1.スル」が表示されていることを確認し、
【OK】キーを押して階調補正シート2を印刷します。

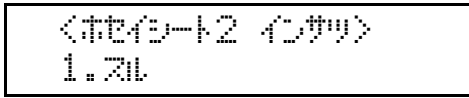

- 9** 手順**6**と同様の操作を行い、補正2でミドル部の階調の補正値を設定します。

- 10** すべての設定が終わったら【オンライン】キーを押します。

通常の画面に戻ります。



カラー階調補正值設定シートと階調補正シートの見方

カラー階調補正值設定シートにはハイライト部設定用の色見本「階調補正1」欄とミドル部設定用の色見本「階調補正2」欄があります。

階調補正シートには、ハイライト部設定用の「階調補正シート1」とミドル部設定用の「階調補正シート2」の2種類があります。「階調補正シート1」は補正1で、「階調補正シート2」は補正2で使用します。

❖ 色見本と補正值

ここでは、カラー階調補正值設定シートの色見本と階調補正シートの補正值の見方について説明します。

K(ブラック)の設定方法を例に説明しています。設定方法はM(マゼンタ)の場合も同様です。C/Y(シアン/イエロー)は、2色を組み合わせた状態で補正值を決めますが、パネル上では1色ずつ設定します。

✎ 補足

- カラー階調補正值設定シートの階調補正1の色見本(K)に補正值設定シート1の「Kの調整」の補正值(0~6)を重ね、色見本ともっとも近い補正色を見つけ、その補正值を操作パネルで設定します。現在設定されている補正值は赤色で印刷されます。

K(ブラック)の補正值

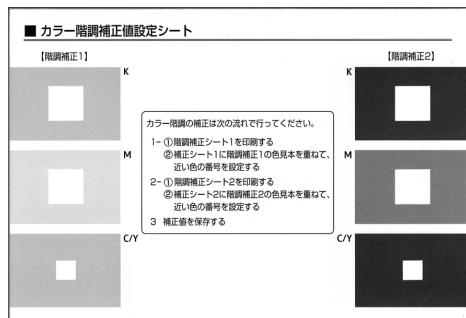

❖ 階調補正シートとパネル表示の関係

印刷した階調補正シートとパネル表示は次の図のように対応しています。

階調補正は、K（ブラック）、M（マゼンタ）、C（シアン）/Y（イエロー）の各色の補正値を階調補正シートを見て決め、操作パネルで設定します。

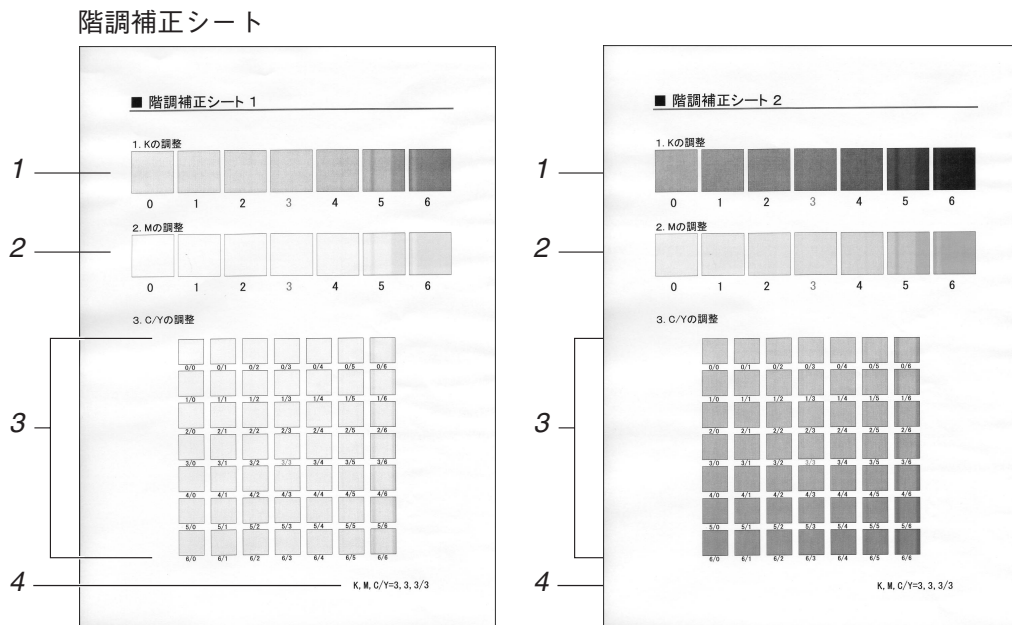

パネル表示（補正値設定画面）

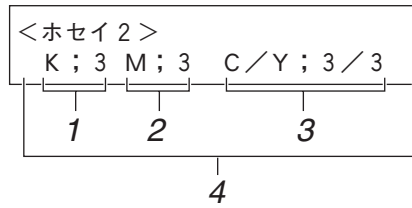
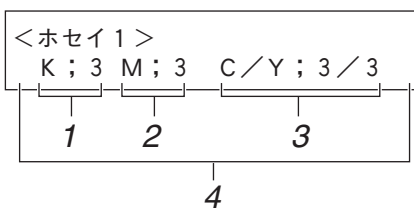

1. K（ブラック）の調整

ブラックのトナー1色のみを使用したときに印刷される色を調整します。現在設定されている補正値は、赤色で印刷されます。

2. M（マゼンタ）の調整

マゼンタのトナー1色のみを使用したときに印刷される色を調整します。現在設定されている補正値は、赤色で印刷されます。

3. C（シアン）/Y（イエロー）の調整

シアンとイエローを使用したときに印刷される色を補正します。シアンとイエローは、2色を組み合わせた状態で補正値を決めますが、パネル上では1色ずつ設定します。

4. 設定値

階調補正シート印刷時に設定されている数値が表示されます。操作パネルで設定した数値と対応します。

階調の補正値を初期値に戻すには

階調設定した補正値を初期値に戻します。

- 1** 【メニュー】キーを押します。

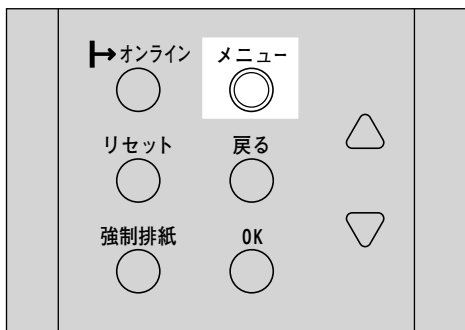

メニュー画面が表示されます。

- 2** 【▲】キー、【▼】キーを押して「チョウセイ/カンリ」を表示させ、【OK】キーを押します。

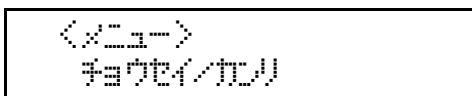

調整/管理メニューが表示されます。

- 3** 【▲】キー、【▼】キーを押して「1.カイチョウホセイ」を表示させます。

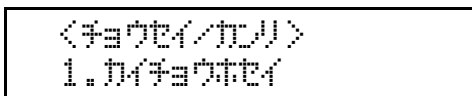

- 4** 【▲】キー、【▼】キーを押して「3.ホセイチクリア」を表示させ、【OK】キーを押します。

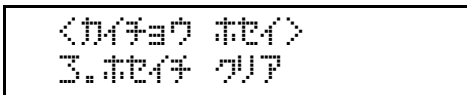

確認のメッセージが表示されます。

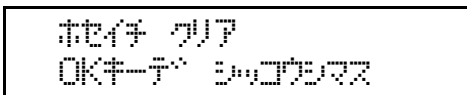

- 5** 【OK】キーを押します。

階調補正値が初期値に戻ったことを示すメッセージが表示されます。

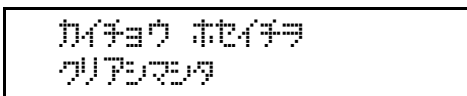

約2秒後に「ホセイチクリア」メニューに戻ります。

- 6** 【オンライン】キーを押します。

通常の画面に戻ります。

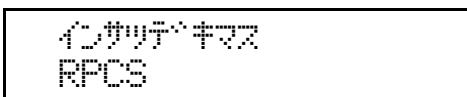

印刷位置を調整する

オプションの500枚増設トレイユニット、および両面印刷ユニットを取り付けたときに、印刷位置を調整します。

通常は調整する必要はありません。印刷位置がずれたときに実行してください。

1 【メニュー】キーを押します。

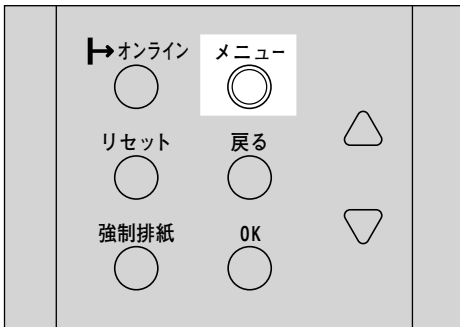

メニュー画面が表示されます。

2 【▲】または【▼】キーを押して「チョウセイ/カンリ」を表示させ、【OK】キーを押します。

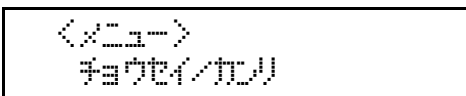

3 【▲】または【▼】キーを押して「2.インサツイチ チョウセイ」を表示させ、【OK】キーを押します。

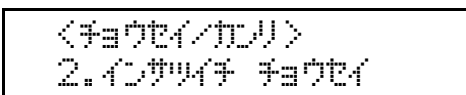

4 「1.チョウセイシート インサツ」が表示されているの確認して、【OK】キーを押します。

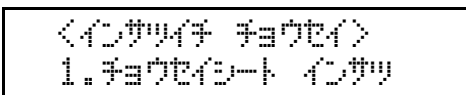

5 「1.トレイ2」が表示されているの確認して、【OK】キーを押します。

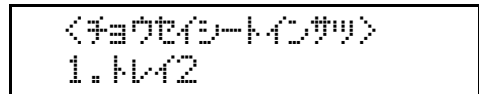

調整シートが印刷されます。

6 調整シートを確認し、余白部分が等しくなるように調整します。

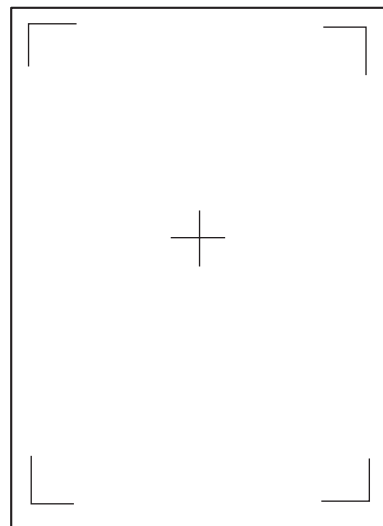

1 【戻る】キーを押します。

2 【▲】または【▼】キーを押して「2.チョウセイ ジッコウ」を表示させ、【OK】キーを押します。

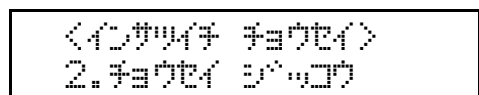

3 【▲】または【▼】キーを押して調整する項目を表示させ、【OK】キーを押します。

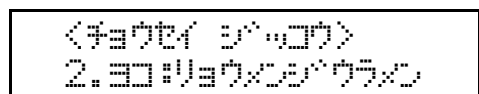

- 4 **【▲】** または **【▼】** キーを押して、印刷位置をmm単位で設定します。

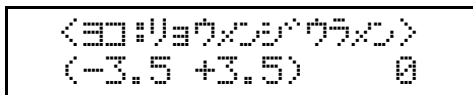

数値を+の方に大きくすると、印刷範囲が図中の+方向に設定されます。数値を-の方に大きくすると、印刷範囲が図中の-方向に設定されます。

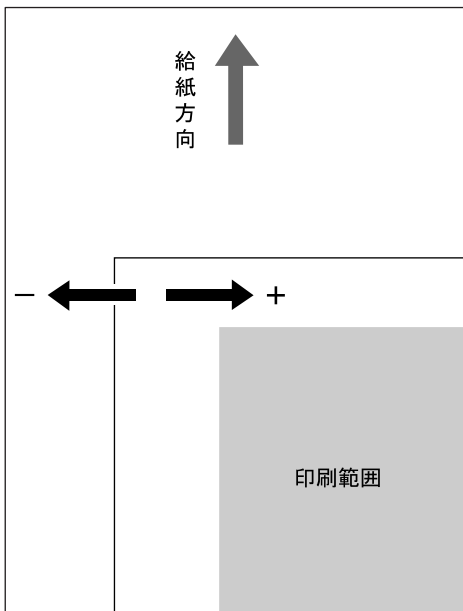

ZDJX900J

補足

- **【▲】** または **【▼】** キーを押し続けると、0.5mm単位で設定できます。

- 5 **【OK】** キーを押します。
 6 **【戻る】** キーを押します。

印刷位置調整のメニューに戻ります。

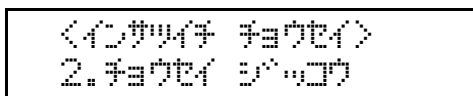

- 7 **【▲】** または **【▼】** キーを押して「1.チョウセイシートインサツ」を表示させ、**【OK】** キーを押します。

調整シートが印刷されます。

- 8 調整した結果を確認します。

- 9 **【オンライン】** キーを押します。

通常の画面に戻ります。

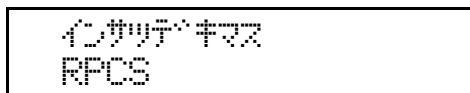

5. こんなときには

メッセージが表示されたとき

パネルに表示されるメッセージ

ディスプレイにエラーメッセージが表示されたときは、以下の表を参考にして対処してください。

補足

システム設定の「エラー表示」の設定によっては表示されないメッセージがあります。

❖ 状態表示メッセージ

メッセージ	状態
インサツデキマス	印刷可能な状態です。
インサツチュウデス	印刷実行中です。
ウエイティング	データ待ちの状態です。 しばらくお待ちください。
オフライン	オフライン状態です。 印刷を実行するときは、【オンライン】キーを押して、オンライン状態にしてください。
オマチクダサイ	準備中です。 「インサツデキマス」と表示されるまでお待ちください。 小さい用紙を連続印刷した場合や大量の用紙を連続印刷すると、表示される場合があります。 「インサツデキマス」と表示されるまでお待ちください。
カラーチョウセイチュウ	カラー調整を行っています。 「インサツデキマス」と表示されるまでお待ちください。
ショウエネモード	省エネモード状態です。 そのままご使用になれます。
ジョブリセットチュウ	印刷ジョブをリセット中です。 「インサツデキマス」と表示されるまでお待ちください。
セツテイヘンコウチュウ	設定変更中です。しばらくお待ちください。
ヘキサダンプ	16進数でデータを受信できるモードです。 印刷終了後に電源を切り、再度電源を入れてください。

❖ エラーコードが表示されないメッセージ

メッセージ	原因	対処方法・参照先
DHCPがセッテイサレテイマス アドレスヘンコウハデキマ セン	インターフェース設定メ ニューで [DHCP] が [On] に設定されています。 そのため、IPアドレス、サ ブネットマスク、ゲート ウェイアドレスを変更でき ません。	IPアドレス、サブネットマスク、ゲ ートウェイアドレスを変更する場合は、 インターフェース設定メニューの [DHCP] を [Off] にしてください。 ⇒使用説明書<システム設定編>「操 作パネルを使用する」
HDDエラー	ハードディスクエラーが発 生しました。	拡張HDDをセットし直してくださ い。 それでも同じメッセージが表示され るときは、サービス実施店に連絡し てください。 ⇒使用説明書<オプション設置編> 「オプションを取り付ける」
P=XX I=XXXXXXXX デンゲンサイトウニユウ ナオラナイバアイハ レンラクシテクダサイ	コントローラー部に異常が 発生しました。	電源を入れ直してください。そも でもメッセージが消えないときは、サ ービス実施店に連絡してください。そ の際、エラーコード（左記の「XXX」 部分）も連絡してください。
PDFファイルエラー	構文エラーなどが発生しま した。	印刷しようとしているPDFファイルが 正しいかどうかを確認してください。
SSIDハニユウリヨクサレテ イマセン	拡張無線LANのSSIDが入力 されていません。	拡張無線LANのSSIDを入力してくだ さい。 ⇒使用説明書<システム設定編>「操 作パネルを使用する」
USBエラー	USBインターフェースにエ ラーが発生しました。	電源を入れ直してください。そも でもメッセージが消えないときは、サ ービス実施店に連絡してください。
アドホックモードデハ デンパソクテイデキマセン	「チョウセイ/カンリ」メ ニューの「デンパジョウタイ」 を選択した時に、無線 LANのツウシンモードの設 定がアドホックモードだ った場合に表示されます。	電波状態はインフラストラクチャー モードのときに測定できます。アドホ ックモードでは測定できません。
イーサネットエラー	ネットワーク機能にエラー が発生しました。	電源を入れ直してください。そも でも同じメッセージが表示されるとき は、サービス実施店に連絡してくだ さい。
イエロートナーホキユウ	イエロートナーがなくなり ました。	イエロートナーカートリッジを交換し てください。 ⇒P.33 「トナーを補給する」
イエロートナーワズカ	イエロートナーが残り少な くなりました。	トナー切れに備えて、新しいイエロ ートナーカートリッジを用意してくだ さい。 「トナーホキユウ」のメッセージが表 示されるまで印刷できます。 メッセージ表示後の印刷可能枚数の目 安については、P.81 「トナーカート リッジ」を参照してください。

メッセージ	原因	対処方法・参照先
インサツデキマセン	印刷が許可されていないPDFファイルを印刷しようとしました。	PDFファイルに「印刷不許可」が設定されているため、印刷できません。
ウエカバーラシメテクダサイ	本機の上カバーが開いています。	上カバーを閉じてください。
ウシロカバーラシメテクダサイ	本機の後ろカバーが開いています。	後ろカバーを閉じてください。
オプションRAMエラー	SDRAMモジュールにエラーが発生しました。	SDRAMモジュールをセットし直してください。それでも同じメッセージが表示される場合は、サービス実施店に連絡してください。 ⇒使用説明書<オプション設置編>「オプションを取り付ける」
カンコウタイコウカン	感光体ユニットの交換時期です。	新しい感光体ユニットを用意してください。このメッセージが表示されても印刷はできますが、安定した品質を確保するため早めに交換してください。 ⇒P.38「感光体ユニットを交換する」
カンコウタイニアエンド	もうすぐ感光体ユニットの交換時期です。	新しい感光体ユニットを用意してください。
カンコウタイユニットラダシクセツシテクダサイ	感光体ユニットがセットされていません。	感光体ユニットをセットしてください。
ケタスウガタダシクアリマセン (10マタハ26ケタ)	インターフェース設定メニューで入力されたWEPキーが正しくありません。	正しいWEPキーを入力してください。 ⇒使用説明書<オプション設置編>「無線LANを使用するときの設定」
ケタスウガタダシクアリマセン (5マタハ13ケタ)	インターフェース設定メニューで入力されたWEPキーが正しくありません。	正しいWEPキーを入力してください。 ⇒使用説明書<オプション設置編>「無線LANを使用するときの設定」
サービスコールEC デンゲンサイトウニユウ /ナオラナイバアイハ レンラクシテクダサイ	本機内部で通信エラーが起きています。	電源を入れ直してください。それでもメッセージが消えないときはサービス実施店に連絡してください。
サービスコールXXX-X デンゲンサイトウニユウ/ナ オラナイバアイハ レンラクシテクダサイ	エラーコード（左記の「XXX」部分）が836の場合は、拡張エミュレーションカードが正しくセットされていません。 それ以外の場合は、エンジン部、またはコントローラ部に異常が発生しています。	エラーコード（左記の「XXX」部分）が836の場合は、拡張エミュレーションカードをセットし直してください。それ以外の場合は、電源を入れ直してください。 それでもメッセージが消えないときはサービス実施店に連絡してください。その際、エラーコード（左記の「XXX」部分）も連絡してください。
シアントナーホキユウ	シアントナーがなくなりました。	シアントナーカートリッジを交換してください。 ⇒P.33「トナーを補給する」

メッセージ	原因	対処方法・参照先
シアントナーワズカ	シアントナーが残り少なくなりました。	トナー切れに備えて、新しいシアントナーカートリッジを用意してください。 「トナーホキユウ」のメッセージが表示されるまで印刷できます。 メッセージ表示後の印刷可能枚数の目安については、P.81「トナーカートリッジ」を参照してください。
セッテイサレテイル サイズト ヨウシサイズガ チガイマス ヨウシヲ セットシナオシテ OKキーヲ オシテクダサイ	設定した用紙サイズとセットされている用紙サイズが違っています。	設定したサイズの用紙をセットしてください。
タイデンローラーガアリマセン タダシクセットシテクダサイ	帯電ローラーがセットされていません。	サービス実施店に連絡してください。
テイチャクコウカン	定着ユニットの交換時期です。	このメッセージが表示されても印刷はできますが、安定した品質を確保するため早めにサービス実施店にご連絡ください。
テイチャクニアエンド	もうすぐ定着ユニットの交換時期です。	早めにサービス実施店にご連絡ください。
テイチャクユニットガアリマセン タダシク セットシテクダサイ	定着ユニットがありません。または、正しくセットされていません。	サービス実施店に連絡してください。
テンシャローラーヲ タダシクセットシテクダサイ	転写ローラーがありません。または、正しくセットされていません。	サービス実施店に連絡してください。
トナーヲホキユウ シテクダサイ /イエロー/マゼンタ/シアン/ ブラック	操作パネルに表示されている色のトナーがなくなりました。	操作パネルに表示されている色のトナーカートリッジを交換してください。 ⇒P.33「トナーを補給する」 カラートナーが切れても、ブラックトナーがあれば、白黒で印刷を続けることができます。
トナーカートリッジカクニン /イエロー/マゼンタ/シアン/ ブラック	トナーカートリッジが正しくセットされていません。または、トナーカートリッジの種類が違います。	操作パネルに表示されている色のトナーカートリッジを正しくセットしてください。 ⇒P.33「トナーを補給する」 または、正しいトナーカートリッジの種類をご使用ください。
トレイ#ニ ヨウシヲホキユウ (マタハキョウセイインサツ) /XXXX YYYY	指定されたトレイの用紙がなくなりました (XXXX：用紙サイズ、YYYY：用紙種類)。	指定されたトレイ# (1、2) に用紙をセットしてください。または、 【強制排紙】 キーを押し、指定した種類/サイズ of 用紙がセットされているトレイを選択して印刷してください (指定したいトレイが表示されるまで、 【強制排紙】 キーを何度か押してください)。データを消すときは 【リセット】 キーを押してください。

メッセージ	原因	対処方法・参照先
トレイ#ノサイズラヘンコウ (マタハキョウセイインサツ) /XXXX YYYY	選択されたトレイ# (1、2) の用紙サイズ (XXXX) が、指定した用紙サイズと違っています (YYYY：用紙種類)。	選択されたトレイ# (1、2) に指定したサイズの用紙をセットし、操作パネルで用紙サイズを変更してください。または、 【強制排紙】 キーを押し、指定した種類/サイズの用紙がセットされているトレイを選択して印刷してください (指定したいトレイが表示されるまで、 【強制排紙】 キーを何度か押してください)。データを取り消すときは 【リセット】 キーを押してください。
トレイ#ノセッテイラヘンコウ (マタハキョウセイインサツ) /XXXX YYYY	選択されたトレイの用紙種類 (YYYY) が、指定した用紙種類と違っています (XXXX：用紙サイズ)。	選択されたトレイに指定した種類の用紙をセットし、操作パネルで用紙種類を変更してください。または、 【強制排紙】 キーを押し、指定した種類/サイズの用紙がセットされているトレイを選択して印刷してください (指定したいトレイが表示されるまで、 【強制排紙】 キーを何度か押してください)。データを取り消すときは 【リセット】 キーを押してください。
	選択されたトレイの用紙サイズ (XXXX) と用紙種類 (YYYY) が、指定した用紙サイズ、用紙種類と違っています。	選択されたトレイに指定したサイズの用紙をセットし、操作パネルで用紙サイズを変更してください。さらに、トレイ# (1、2) の用紙種類を操作パネルで変更してください。または、 【強制排紙】 キーを押し、指定した種類/サイズの用紙がセットされているトレイを選択して印刷してください (指定したいトレイが表示されるまで、 【強制排紙】 キーを何度か押してください)。データを取り消すときは 【リセット】 キーを押してください。
トレイノセッテイラヘンコウ (マタハキョウセイインサツ) /XXXX YYYY	自動トレイ選択が指定されていますが、用紙サイズ (XXXX) と用紙種類 (YYYY) の一致するトレイがありません。または、両面印刷で指定した給紙トレイが、両面印刷できない設定になっています。	トレイの設定を変更してください。データを取り消すときは 【リセット】 キーを押してください。
ハイトナーフル マゼカ	廃トナーボトルがもうすぐ満杯です。	新しい廃トナーボトルをご用意ください。
ハイトナーボトルヲ カクニンシテクダサイ	廃トナーボトルが満杯になりました。	廃トナーボトルを交換してください。 ⇒P.36「廃トナーボトルを交換する」
パスワードガ タダシクアリマセン	機密印刷のパスワードが正しくありません。	正しいパスワードを入力してください。
パスワードフイッチ	パスワードが設定されたPDFファイルの印刷時に、パスワードが正しくありませんでした。	正しいパスワードを設定してください。 ⇒使用説明書<システム設定編>「操作パネルを使用する」

メッセージ	原因	対処方法・参照先
パラレルエラー	パラレルインターフェースで異常が発生しました。	電源をOff/Onしてください。また、適切なインターフェースケーブルを使用していることを確認してください。それでも同じメッセージが表示される場合は、サービス実施店に連絡してください。
ファイルシステムエラー	PDFダイレクト印刷用の領域を確保できません。	システム設定メニューの「RAMディスク」の設定値を増やすか、または、不要なファイルを削除してください。 ⇒使用説明書<システム設定編>「操作パネルを使用する」 拡張HDDを増設してください。 ⇒使用説明書<オプション設置編>「拡張HDDを取り付ける」
ファイルシステムフル	PDFダイレクト印刷用の領域が不足しているため、PDFダイレクト印刷を実行できません。	システム設定メニューの「RAMディスク」の設定値を増やすか、または、不要なファイルを削除してください。 ⇒使用説明書<システム設定編>「操作パネルを使用する」
ブラックトナーズカ	ブラックトナーが残り少なくなりました。	トナー切れに備えて、新しいブラックトナーカートリッジを用意してください。「トナーホキユウ」のメッセージが表示されるまで印刷できます。メッセージ表示後の印刷可能枚数の目安については、P.81「トナーカートリッジ」を参照してください。
プリンターフォントエラー	PS3拡張エミュレーションカード内のフォントファイルに異常が発生しました。	電源を切り、PS3拡張エミュレーションカードを抜き差ししてから、電源を入れてください。それでも同じメッセージが表示される場合は、PS3拡張エミュレーションカードを交換する必要があります。サービス実施店に連絡してください。
プログラムハ トウロクサレテイマセン	プログラムが登録されていない状態で、内容印刷が選択されました。	内容印刷は実行されません。
ブンショガアリマセン	試し印刷または機密印刷できるファイルがありません。	蓄積されなかった文書は、エラー履歴で確認できます。
ホントイハイシトレイノヨ ウシヲ トリノゾイテクダサイ	排紙トレイが満杯です。	排紙トレイの用紙を取り除いてください。
マエカバーク シメテクダサイ	本体前カバーが開いています。	本体前カバーを閉めてください。
マゼンタトナーホキユウ	マゼンタトナーがなくなりました。	マゼンタトナーカートリッジを交換してください。 ⇒P.33「トナーを補給する」

メッセージ	原因	対処方法・参照先
マゼンタトナーワズカ	マゼンタトナーが残り少なくなりました。	トナー切れに備えて、新しいマゼンタトナーカートリッジを用意してください。 「トナーホキユウ」のメッセージが表示されるまで印刷できます。 メッセージ表示後の印刷可能枚数の目安については、P.81 「トナーカートリッジ」を参照してください。
ムセンカードエラー	拡張無線LANボードまたはワイヤレスインターフェースボードのカードがありません。	拡張無線LANボードまたはワイヤレスインターフェースボードのカードが正しくセットされているか確認してください。それでもメッセージが消えないときはサービス実施店に連絡してください。
ムセンボードエラー	拡張無線LANボードまたはワイヤレスインターフェースボードが正しくセットされていません。	拡張無線LANボードまたはワイヤレスインターフェースボードが正しくセットされているか確認してください。それでもメッセージが消えないときはサービス実施店に連絡してください。
メニュープロテクトサレテイマス セツテイヘンコウハデキマセン	メニュープロテクトされているメニューです。	このメニューを実行することはできません。
ヨウシガアリマセン	選択した給紙トレイに用紙がありません。	用紙を補給してください。
ヨウシミスフィード キュウシトレイ /トレイヲアケテ ヨウシヲトリノゾイテクダサイ	給紙トレイで紙づまりが発生しました。	給紙トレイを引き出して用紙を取り除いてください。 ⇒P.78 「[ヨウシミスフィード キュウシトレイ]の場合」
ヨウシミスフィード ホンタイナイブ /ホンタイウシロカバーヲアケ ヨウシヲトリノゾイテクダサイ	本体の排紙部で紙づまり、または用紙の不送りが発生しました。	本体後ろカバーを開けて用紙を取り除いてください。 ⇒P.77 「[ヨウシミスフィード ホンタイナイブ]の場合」
ヨウシミスフィード リョウメンユニット /ウシロカバーノセツメイヲ ミテ ヨウシヲトリノゾイテクダサイ	オプションの両面印刷ユニットで紙づまりが発生しました。	両面印刷ユニットを開けて用紙を取り除いてください。 ⇒P.79 「[ヨウシミスフィード リョウメンユニット]の場合」
リョウメンユニットカバーヲ シメテクダサイ	オプションの両面印刷ユニットのカバーが開いています。	オプションの両面印刷ユニットのカバーを閉じてください。

❖ エラーコードが表示されるメッセージ

エラーメッセージ	原因	対処方法
84：ワークエラー	イメージを処理するためのメモリー領域がありません。	SDRAMを増設するか、送信データを小さくしてください。
85：グラフィック	グラフィックスの環境が不適當です。	データが正しいか確認してください。
86：パラメーター	モノクロエミュレーションをご使用で、自作プログラムソフトをご利用の場合。制御コードのパラメーターが不適當です。	正しいパラメーターを設定してください。
	RPCSモードを使用している場合。セントロニクス接続されてるパソコン環境によって発生する可能性があります。	PCの平行インターフェースのモードをECPから他のモードに変更してみてください。
	双方向通信の不良でRPCSプリンタドライバーの設定が適切でない可能性があります。 RPCSモードを使用している場合において、ドライバーのオプション構成とプリンター本体のオプション構成が一致していないときに発生する可能性があります。	モードでプリンタドライバーの設定を確認してください。 プリンタドライバーのオプション構成を本体のオプション構成と一致させてください。
87：メモリーオーバー	印刷する用紙サイズのためのメモリー領域がありません。	SDRAMモジュールを増設するか、小さいサイズの用紙サイズを指定してください。
89：メモリースイッチ	印刷条件の設定値が不適當です。	印刷条件を正しく設定してください。
90：メディアフル	ハードディスクの容量が不足しています。	ハードディスクに登録されている不要なデータを削除してください。
91：メモリーオーバー	SDRAMモジュールの初期化エラーです。	SDRAMモジュールを交換する必要があります。サービス実施店に連絡してください。
92/93：メモリーオーバー	メモリー領域が不足しています。	SDRAMを増設するか、送信データを小さくしてください。
94：ダウンロード	フォントのダウンロードデータに誤りがありました。	フォントセットダウンロードのパラメーターを修正してください。
95：フォントエラー	指定されたフォントがフォントテーブルにありません。	文字コードを正しく設定してください。
96：セレクトエラー	存在しないフォントセットが選択されました。	送信データを確認し、修正してください。
97：アロケーション	フォントを登録する領域がありません。	SDRAMを増設してください。
98：アクセスエラー	ハードディスクに正常にアクセスできません。	ハードディスクを正しく取り付けてください。

エラーメッセージ	原因	対処方法
9A：ジュシンエラー	3バイトエラーチェックで受信エラーが発生しました。	リセットしてください。
A3：オーバーフロー	受信バッファがオーバーフローしました。	プリンターの受信バッファを多く設定してください。
A4：ソートオーバー	ソートできる枚数をオーバーしています。	拡張HDDを取り付けるか、SDRAMモジュール（合計192MB以上）を増設してください。
A6：ページフル	ページ印刷中に画像圧縮で間引きが発生、またはページ画像を破棄しました。	SDRAMモジュールを増設してください。
A7：ドローエラー	イメージ描画中にワークエリアがオーバーフローしたために、描画することができません。	SDRAMモジュールを増設してください。
A8：ライブラリー	ライブラリー描画中にエラーが発生しました。	SDRAMモジュールを増設してください。
A9：ページエラー	試し印刷、機密印刷でページオーバーが発生しました。	印刷するページ数を減らしてください。
AA：ブンショスウ	試し印刷、機密印刷で文書数がオーバーしました。	登録されている文書を削除するか、文書のデータのサイズを小さくしてください。
AB：HDDフル	試し印刷、機密印刷で拡張HDDがオーバーフローしました。	登録されている文書を削除するか、文書のデータのサイズを小さくしてください。
AC：HDDフル	拡張HDDのフォーム、フォント用領域でオーバーフローしました。	不要なフォームまたはフォントを削除してください。
AD：チクセキエラー	拡張HDDが装着されていない状態で、機密印刷の指示が出されました。	機密印刷を実行するときは、本機に拡張HDDを装着してください。
BA：リヨウセイゲン	利用者制限により印刷ジョブがキャンセルされました。	ユーザーコードの許可条件を確認してください。
BC：ソートエラー	ソート機能が解除されました。	拡張HDDを取り付けるか、またはSDRAMモジュールを増設（合計192MB以上）してください。
BF：リヨウメンエラー	両面印刷機能が解除されました。	両面印刷可能な用紙を使用しているか確認してください。または、SDRAMモジュールを増設してください。



補足

- エラーの内容は、システム設定リストや印刷条件一覧に印刷される場合があります。あわせてご確認ください。印刷方法については、使用説明書<システム設定編>「操作パネルを使用する」を参照してください。

印刷がはじまらないとき

パソコンから印刷を実行しても印刷がはじまらないときは、以下のことを確認してください。

確認すること	原因・対処方法・参照先
電源が入っていますか？	電源プラグがコンセントに確実に差し込まれていることを確認したあと、電源スイッチを「 ！ On 」側にしてください。
オンラインランプが点灯していますか？	【オンライン】 キーを押して、オンラインランプを点灯させてください。
アラームランプは点灯していませんか？	点灯しているときは、ディスプレイのメッセージを確認して、エラーの対処をしてください。 ⇒P.51 「メッセージが表示されたとき」
用紙はセットされていますか？	給紙トレイに用紙をセットしてください。 ⇒P.24 「用紙をセットする」
テスト印刷ができますか？	テスト印刷ができない場合は、本機が故障している可能性があります。サービス実施店に相談してください。 ⇒使用説明書<システム設定編>「操作パネルを使用する」
インターフェースケーブルがきちんと接続されていますか？	インターフェースケーブルがパソコン、プリンターにしっかりと接続されていることを確認します。コネクタに金具が付いているときは、金具を使用して固定します。
インターフェースケーブルは適切なものを使用していますか？	使用するインターフェースケーブルは使用するパソコンの機種によって異なります。適切なインターフェースケーブルを使用してください。断線が考えられるときは、ほかのケーブルを接続して確認してください。 ⇒使用説明書<システム設定編>「付録」
印刷実行後、データインランプが点滅・点灯しますか？	印刷を実行してもデータインランプが点滅・点灯しないときは、プリンターにデータが届いていません。 <ul style="list-style-type: none"> ● パソコンとケーブルで接続しているとき 印刷ポートの設定が適切かどうかを確認してください。印刷ポートの確認方法は、P.62 「印刷ポートの確認方法」を参照してください。 ● パソコンとネットワークで接続しているとき ネットワークの管理者に相談してください。
拡張無線LANを使用している場合、電波状態は良好ですか？	<ul style="list-style-type: none"> ❖ アドホックモード、または802.11アドホックモードのとき 電波の通る場所へ移動するか、障害物を取り除いてください。 ❖ インフラストラクチャーモードのとき 操作パネルの「調整/管理」メニューから、電波状態を確認してください。電波状態が悪い場合は、電波の通る場所へ移動するか、障害物を取り除いてください。

確認すること	原因・対処方法・参照先
ワイヤレスインターフェースを使用している場合、接続状態は良好ですか？	<p>以下の操作を順番に実行してください。</p> <ul style="list-style-type: none"> ● ワイヤレスインターフェースボード、Bluetooth™カードが正しく取り付けられているか確認します。 ● パソコンなどと本機の間には障害物がある場合は取り除きます。 ● パソコンなどを移動します。 ● 本機を移動します。
ワイヤレスインターフェースボードを装着していますか？	<p>❖ SPP</p> <ol style="list-style-type: none"> ① 3Com Bluetooth Connection Managerに本機が表示されていることを確認します。 ② クライアントポートに3Com Bluetooth Serial Client (COMx) と表示されていることを確認します。 ③ お使いのパソコンなどを再起動して、本機の電源をOff/Onします。 ④ IEEE 802.11b (無線LAN) 機器や他のBluetooth™機器が動作していないか確認してください。 <p> 補足</p> <ul style="list-style-type: none"> □ IEEE 802.11b (無線LAN) 機器と干渉する場合があります。干渉した場合、通信速度などに影響を及ぼすことがあります。 <ol style="list-style-type: none"> ⑤ 障害物などで通信ができていない可能性があります。本機またはパソコンなどを移動させてください。 <p>❖ HCRP、BIP</p> <ol style="list-style-type: none"> ① お使いのパソコンなどを再起動して、本機の電源をOff/Onします。 ② IEEE 802.11b (無線LAN) 機器や他のBluetooth™機器が動作していないか確認してください。 <p> 補足</p> <ul style="list-style-type: none"> □ IEEE 802.11b (無線LAN) 機器と干渉する場合があります。干渉した場合、通信速度などに影響を及ぼすことがあります。 <ol style="list-style-type: none"> ③ 障害物などで通信ができていない可能性があります。本機またはパソコンなどを移動させてください。

それでも印刷がはじまらないときは、サービス実施店に連絡してください。サービス実施店の所在についてはプリンターをご購入の販売店に確認してください。

印刷ポートの確認方法

パソコンとケーブルで直接接続している場合で、データインランプが点滅・点灯しないときの印刷ポートの確認方法は以下のとおりです。

- パラレルインターフェースで接続しているときは、LPT1 または LPT2 に設定します。
 - USB インターフェースで接続しているときは、USB00(n *1) に設定します。
- *1 (n) はプリンターの接続台数によって異なります。
-

Windows 95/98/Me の場合

- 1** [スタート] ボタンをクリックし、[設定] をポイントし、[プリンタ] をクリックします。
 - 2** 本機のアイコンをクリックして反転表示させ、[ファイル] メニューの [プロパティ] をクリックします。
 - 3** [詳細] タブをクリックします。
 - 4** [印刷先のポート] ボックスで正しいポートを選択します。
-

Windows 2000 の場合

- 1** [スタート] ボタンをクリックし、[設定] をポイントし、[プリンタ] をクリックします。
 - 2** 本機のアイコンをクリックして反転表示させ、[ファイル] メニューの [プロパティ] をクリックします。
 - 3** [ポート] タブをクリックします。
 - 4** [印刷するポート] ボックスで正しいポートを選択します。
-

Windows XP Professional、Windows Server 2003 の場合

- 1** [スタート] ボタンから [プリンタとFAX] をクリックします。
 - 2** 本機のアイコンをクリックして反転表示させ、[ファイル] メニューの [プロパティ] をクリックします。
 - 3** [ポート] タブをクリックします。
 - 4** [印刷するポート] ボックスで正しいポートを選択します。
-

Windows XP Home Edition の場合

- 1** [スタート] ボタンをクリックし、[コントロールパネル] をクリックします。
- 2** [プリンタとその他のハードウェア] をクリックします。
- 3** [プリンタとFAX] をクリックします。
- 4** 本機のアイコンをクリックして反転表示させ、[ファイル]メニューの[プロパティ]をクリックします。
- 5** [ポート] タブをクリックします。
- 6** [印刷するポート] ボックスで正しいポートを選択します。

Windows NT 4.0 の場合

- 1** [スタート] ボタンをクリックし、[設定] をポイントし、[プリンタ] をクリックします。
- 2** 本機のアイコンをクリックして反転表示させ、[ファイル]メニューの[プロパティ]をクリックします。
- 3** [ポート] タブをクリックします。
- 4** [印刷するポート] ボックスで正しいポートを選択します。



思いどおりに印刷できないとき





パソコンから印刷を実行しても思いどおりに印刷できないときは、以下のことを確認してください。





状態	原因・対処方法・参照先
用紙の印刷面に汚れが出る	用紙の設定が正しくない可能性があります。たとえば、厚紙使用時に厚紙の設定をしていません。 <ul style="list-style-type: none"> 用紙に関する本機の設定を確認してください。 ⇒ P.19 「用紙に関する注意」 プリンタードライバーの用紙に関する設定を確認してください。 ⇒ プリンタードライバーのヘルプ
	操作パネルのディスプレイに「カンコウタイコウカン」と表示されている場合は、感光体ユニットを交換してください。 ⇒ P.38 「感光体ユニットを交換する」
	用紙が反ったり、曲がったりしていませんか？ 用紙が反っていたり、曲がっていたりすると、汚れの原因になります。特にはがきに印刷する場合は反りが発生しやすいので、セットする前に必ず直してください。 ⇒ P.19 「用紙に関する注意」
	リコー推奨以外の用紙がセットされています。リコー推奨の用紙をご利用ください。 ⇒ P.83 「用紙」
何度も用紙がつまる	セットされている用紙が多すぎます。給紙トレイ内のサイドガイドに示されている上限表示の線を超えないように用紙を入れてください。⇒ P.24 「用紙をセットする」
	給紙トレイ内のフロントガイドおよびサイドガイドと用紙の間にすき間があいている可能性があります。確認してください。 ⇒ P.24 「用紙をセットする」
	用紙が厚すぎるか、薄すぎます。リコー推奨の用紙をご利用ください。 ⇒ P.19 「用紙に関する注意」
	用紙に折り目やシワがあります。 ⇒ P.19 「用紙に関する注意」
	一度印刷した用紙を使用しています。 ⇒ P.19 「用紙に関する注意」
	用紙に湿気が含まれています。適度な温度、湿度で保管した用紙を使用してください。 ⇒ P.19 「用紙に関する注意」
	用紙をさばいてから使用してください。
両面印刷ユニットで何度も用紙がつまる	両面印刷ユニット内の緑色のねじがきちんと締まっていない可能性があります。両面印刷ユニット後ろカバーを開け、両面印刷ユニット内のカバーを開けたところにある2つの緑色のねじを締めてください。 使用説明書<オプション設置編>「両面印刷ユニットを取り付ける」を参照してください。

状態	原因・対処方法・参照先
用紙が一度に何枚も送られる	給紙トレイ内のフロントガイドおよびサイドガイドと用紙の間にすき間があいている可能性があります。確認してください。 ⇒ P.24 「用紙をセットする」
	用紙が厚すぎるか、薄すぎます。リコー推奨の用紙をご利用ください。 ⇒ P.19 「用紙に関する注意」
	一度印刷した用紙を使用しています。 ⇒ P.19 「用紙に関する注意」
	セットされている用紙が多すぎます。給紙トレイ内のサイドガイドに示されている上限表示の線を超えないように用紙を入れてください。⇒ P.24 「用紙をセットする」
	用紙に静電気を帯びています。適度な温度、湿度で保管した用紙を使用してください。 ⇒ P.19 「用紙に関する注意」
	用紙をさばいてから使用してください。
用紙にシワがよる	用紙に湿気が含まれています。適度な温度、湿度で保管した用紙を使用してください。 ⇒ P.19 「用紙に関する注意」
	用紙が薄すぎます。リコー推奨の用紙をご利用ください。 ⇒ P.19 「用紙に関する注意」
	給紙トレイ内のフロントガイドおよびサイドガイドと用紙の間にすき間があいている可能性があります。確認してください。 ⇒ P.24 「用紙をセットする」
	定着ユニットが劣化または損傷している可能性があります。サービス実施店にご連絡ください。
思ったトレイとは違うトレイから給紙される	Windowsからの印刷時は操作パネルで給紙トレイを選択しても、プリンタードライバーの設定が優先します。プリンタードライバーで給紙するトレイを選択してください。 ⇒プリンタードライバーのヘルプ
画面どおりに印刷されない	変倍や集約を行うと、行の最後の文字が次の行に送られるなど、画面上とレイアウトが異なることがあります。
	TrueTypeフォントをプリンターフォントに置き換える設定で印刷していませんか？ 画面と同じ文字で印刷するには、TrueTypeフォントをイメージで印刷する設定を選択してください。 ⇒プリンタードライバーのヘルプ
意味不明の文字が印刷される	エミュレーションが正しく選択されていない可能性があります。エミュレーションを呼び出すには、操作パネルの【メニュー】キーを押し、「エミュレーション呼出し」メニューを選択します。
印刷の指示をしてから1枚目の印刷が始まるまで時間がかかる	データの量が多いため、処理に時間がかかっている場合があります。データインランプが点滅していれば、プリンターにデータは届いています。そのまましばらくお待ちください。
	OHPおよび光沢紙をご使用の場合、印刷の開始が遅くなります。

状態	原因・対処方法・参照先
印刷に時間がかかる	<p>写真やグラフを多用したデータなど、データの種類によってはパソコンの処理に時間がかかる場合があります。そのままお待ちください。プリンタードライバーで次の設定をするとパソコンの負担が軽減することがあります。</p> <ul style="list-style-type: none"> ● プリンタードライバーの [印刷品質] タブの [画質と速度のバランス] を「速度優先」にする。 ● プリンタードライバーの [印刷品質-ユーザー設定] ダイアログの [画質調整] タブで [解像度] を「600x600 dpi」にする。 <p>⇒プリンタードライバーのヘルプ</p>
	<p>データが大きいためプリンター側の処理に時間がかかっている場合があります。データインランプが点滅していれば、プリンターにデータは届いています。そのまま少しお待ちください。</p>
画像が途中で切れたり、余分なページが印刷される	<p>アプリケーションで設定した用紙サイズより小さい用紙に印刷している可能性があります。アプリケーションで設定したサイズと同じサイズの用紙をセットしてください。同じサイズの用紙をセットできないときは、変倍の機能を使って縮小して印刷することができます。</p> <p>⇒プリンタードライバーのヘルプ</p>
画面に表示されている色と印刷された色が違う	<p>カラートナーを混合して得られる色調は、画面の色調とは発色の方法が違います</p> <p>⇒使用説明書<クライアント編>「付録」</p>
	<p>プリンタードライバーの [印刷品質] タブで [トナーセーブ] をチェックしていると色味が変わることがあります。設定を確認してください。</p> <p>⇒プリンタードライバーのヘルプ</p>
指定した色で印刷されない	<p>特定の色だけ抜けて印刷されるときは、本体の電源をいったんOFFにし、そのあとONにしてからもう一度印刷してください。それでも同じ現象が発生する場合は、サービス実施店にご連絡ください。</p>
	<p>プリンタードライバーの [印刷品質-ユーザー設定] ダイアログの [その他] タブ [CMYKに色分解して、指定した色のみで印刷する] で、シアン、マゼンタ、イエロー、ブラックをすべてチェックしてください。</p> <p>⇒プリンタードライバーのヘルプ</p>
プリンタードライバーでカラー調整をすると、極端に色に変化する	<p>プリンタードライバーの [印刷品質-ユーザー設定] ダイアログの [画質調整] タブでカラー調整をするときは、値を大きく変更しないでください。また、プリンタードライバーに表示されるサンプルはどんな処理をするかのサンプルで、印刷結果とは必ずしも一致しません。</p> <p>⇒プリンタードライバーのヘルプ</p>
写真が粗く印刷される	<p>アプリケーションによっては、解像度を落として印刷するものがあります。</p>

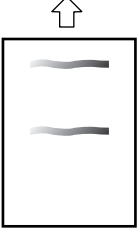
状態	原因・対処方法・参照先
カラーの原稿が白黒で印刷される	プリンタードライバーでカラー印刷しないように設定されています。 <ul style="list-style-type: none"> 機能別ウィンドウの場合：[基本] タブ ワンクリック設定の場合：[印刷機能] タブ それぞれのタブにある [カラー／白黒] を、「カラー」に設定してください。 ⇒プリンタードライバーのヘルプ
細かい網点が印刷されない	プリンタードライバーの [印刷品質－ユーザー設定] ダイアログの [画質調整] タブで [デザイン設定] の設定を変えてください。 ⇒プリンタードライバーのヘルプ
黒ベタの部分がC（シアン）、M（マゼンタ）、Y（イエロー）が重なってガラガラする	プリンタードライバーの [印刷品質－ユーザー設定] ダイアログの [画質調整] タブで [グレー印刷方式] を「黒1色」に設定してください。 ⇒プリンタードライバーのヘルプ
グラデーションの途中で黒の部分の発色が不自然になる	プリンタードライバーの [印刷品質－ユーザー設定] ダイアログの [画質調整] タブで [グレー印刷方式] を「CMYK4色」に設定してください。 ⇒プリンタードライバーのヘルプ
実線が破線で印刷される	プリンタードライバーの [印刷品質－ユーザー設定] ダイアログの [画質調整] タブで [デザイン設定] の設定を変えてください。 ⇒プリンタードライバーのヘルプ
部分的に色が抜ける、かすれる  	用紙に湿気が含まれています。適度な温度、湿度で保管した用紙を使用してください。 ⇒ P.19 「用紙に関する注意」
	リコー推奨以外の用紙がセットされています。リコー推奨の用紙をご利用ください。 ⇒ P.83 「用紙」
	トナーが残り少なくなっています。操作パネルのディスプレイに「XXXトナーホキユウ」、または「XXXトナーワズカ」と表示されている場合は、表示された色のトナーカートリッジを交換してください。 ⇒ P.33 「トナーを補給する」
	操作パネルのディスプレイに「カンコウタイコウカン」と表示されている場合は、感光体ユニットを交換してください。 ⇒ P.38 「感光体ユニットを交換する」
	結露が発生した可能性があります。急激な温湿度の変化が生じた場合には、本機を室温に十分なじませてからご使用ください。

状態	原因・対処方法・参照先
<p>全体がかすれる</p> <p>↑</p> 	<p>用紙に湿気が含まれています。適度な温度、湿度で保管した用紙を使用してください。 ⇒ P.19 「用紙に関する注意」</p> <p>リコー推奨以外の用紙がセットされています。リコー推奨の用紙をご利用ください。 ⇒ P.83 「用紙」</p> <p>プリンタードライバーの「印刷品質」タブで「トナーセーブ」をチェックしていると、全体的に薄く印刷されます。 ⇒ プリンタードライバーのヘルプ</p> <p>トナーが残り少なくなっています。 操作パネルのディスプレイに「XXXトナーホキユウ」、または「XXXトナーワズカ」と表示されている場合は、表示された色のトナーカートリッジを交換してください。 ⇒ P.33 「トナーを補給する」</p> <p>操作パネルのディスプレイに「カンコウタイコウカン」と表示されている場合は、感光体ユニットを交換してください。 ⇒ P.38 「感光体ユニットを交換する」</p> <p>結露が発生した可能性があります。急激な温湿度の変化が生じた場合には、本機を室温に十分なじませてからご使用ください。</p>
<p>白いスジ、色スジが出る</p> <p>↑</p>  <p>↑</p> 	<p>トナーが残り少なくなっています。 操作パネルのディスプレイに「XXXトナーホキユウ」、または「XXXトナーワズカ」と表示されている場合は、表示された色のトナーカートリッジを交換してください。 ⇒ P.33 「トナーを補給する」</p> <p>操作パネルのディスプレイに「カンコウタイコウカン」と表示されている場合は、感光体ユニットを交換してください。 ⇒ P.38 「感光体ユニットを交換する」</p>
<p>白帯・色帯が出る</p> <p>↑</p> 	<p>操作パネルのディスプレイに「カンコウタイコウカン」と表示されている場合は、感光体ユニットを交換してください。 ⇒ P.38 「感光体ユニットを交換する」</p>

状態	原因・対処方法・参照先
<p>用紙の裏面が汚れる</p> 	<p>つまっている用紙を取り除くときに、プリンタ内部が汚れてしまった可能性があります。数枚印刷して、汚れをなくしてください。</p> <p>A4のデータをB5に印刷した場合など、印刷した用紙サイズよりも大きいサイズのデータを印刷すると、次に印刷した用紙の裏面が汚れることがあります。</p>
<p>指でこするとにじむ</p> 	<p>用紙の設定が正しくない可能性があります。たとえば、厚紙使用時に厚紙の設定をしていません。</p> <ul style="list-style-type: none"> 用紙に関する本機の設定を確認してください。 ⇒ P.19 「用紙に関する注意」 プリンタードライバーの用紙に関する設定を確認してください。 ⇒ プリンタードライバーのヘルプ <p>定着ユニットが劣化または損傷している可能性があります。サービス実施店にご連絡ください。</p>
<p>OHPに印刷したときに色抜けしたり、黒点・白点が目立つ</p>	<p>レジストローラーが汚れています。P.42 「レジストローラーを清掃する」を参照し、レジストローラーを清掃してください。</p>
<p>普通紙に印刷したとき、斑点状の白抜けが発生する</p>	<p>レジストローラーが汚れています。P.42 「レジストローラーを清掃する」を参照し、レジストローラーを清掃してください。</p>
<p>PDFダイレクト印刷が実行できない (PDFファイルが印刷されない)</p>	<p>PDFダイレクト印刷を実行するためには、オプションの拡張HDDが必要です。拡張HDDを取り付け、操作パネルからシステムメニューの [RAM Disk] に2MB以上の値を設定してください。</p> <p> 参照</p> <p>拡張HDDの取り付け方法については、使用説明書「オプション設置編」を参照してください。</p> <p>[RAM Disk] については、使用説明書<システム設定編>「システム設定メニュー」を参照してください。</p> <p>SDRAMモジュールを増設してシステム設定メニューの [RAM Disk] に16MBを設定した後にSDRAMモジュールを取り外すと、[RAM Disk] の設定値が0MBになります。この場合は、[RAM Disk] の設定値を2MB以上に設定し直してください。</p> <p> 参照</p> <p>[RAM Disk] については、使用説明書<システム設定編>「システム設定メニュー」を参照してください。</p> <p>パスワードが設定されているPDFファイルを印刷する場合は、PDF設定メニュー、またはWeb Imaging Monitorで、PDFファイルのパスワードを設定してください。</p> <p> 参照</p> <p>PDF設定メニューについては、使用説明書<システム設定編>「操作パネルから使用する」を参照してください。</p> <p>Web Imaging Monitorについてはヘルプを参照してください。</p> <p>PDFファイルのセキュリティの設定で、印刷が許可されていないPDFファイルは印刷できません。</p>



状態	原因・対処方法・参照先
PDFダイレクト印刷の印刷結果で、文字が抜けていたり、文字の形が変わってたりする	印刷するPDFファイルにフォントを埋め込んでから、印刷してください。
PDFダイレクト印刷を実行したが、操作パネルに用紙サイズが表示され、印刷が実施されない	PDFダイレクト印刷では、PDFファイルの中に指定されている用紙サイズで本機は印刷を実行します。メッセージが表示された場合は、表示されたサイズの用紙を給紙トレイにセットするか、または、強制印刷を実行してください。 なお、システム設定メニューの「補助用紙サイズ」を「自動」に設定すると、LetterとA4は同じサイズと見なされて、印刷が実行されます。たとえば、給紙トレイにLetterをセットしている状態でA4サイズのPDFファイルをPDFダイレクト印刷で印刷した場合、印刷は実行されます。逆の場合も同じです。

それでも思いどおりに印刷できないときは、サービス実施店に連絡してください。サービス実施店の所在についてはプリンターをご購入の販売店に確認してください。

その他のトラブルシューティング

本機の動作に関するトラブルシューティングです。

状態	原因・対処方法・参照先
異音がする	異音がする周辺で、最近交換した消耗品や取り付けたオプションなどがある場合、それらがしっかりと取り付けられているかを確認してください。それでも異音が発生する場合は、サービス実施店に連絡してください。
エラー発生時、またはエラー解除後にメールが送られてこない	システム設定メニューの [メール通知設定] が [する] になっているかを確認してください。
	Webブラウザで本機にアクセスして表示されるWeb Image Monitorに管理者モードでログインし、[通知] 内の以下の設定を確認してください。 <ul style="list-style-type: none"> • 機器のメールアドレス • 通知先グループ • 項目ごとの通知先 <p> 参照 設定の詳細については、Web Image Monitorのヘルプを参照してください。</p>
	Webブラウザで本機にアクセスして表示されるWeb Image Monitorに管理者モードでログインし、[メール] 内のSMTPサーバの設定を確認してください。
	本機がメールを発信する前に電源をOffにすると、メールは送られてきません。 宛先に指定したメールアドレスが正しいかどうかを確認してください。Web Image Monitorの [ネットワーク] 内の [システムログ] でプリンターの動作履歴を確認し、メールが発信されているのに届いていない場合は宛先が正しくない可能性があります。メールサーバのエラーメールに関する情報も確認してください。
システム設定メニューの [メール通知設定] の設定を [しない] から [する] に変更したが、メールが来ない	設定変更後に本機の電源をいったんOffにしてからOnにしてください。
エラー発生を知らせるメールは来たが、エラー解除を知らせるメールが来ない	Web Image Monitorの [通知] で、エラー解除時にもE-mailを発信するように設定しているかどうかを確認してください。 [通知] 内の[項目ごとの通知先]の[編集]ボタンをクリックして表示される「通知項目詳細」画面で、[通知する時] を [発生・解除] に設定する必要があります。
エラー解除を知らせるメールを発信するように設定しているが、エラー解除を知らせるメールが来ない	エラー発生後に本機の電源をOffにし、電源Offの間にエラーが解除された場合は、エラー解除を知らせるメールは発信されません。

状態	原因・対処方法・参照先
エラー発生時とエラー解除時にメールを発信するように設定しているが、エラー発生メールが来ないで、エラー解除を知らせるメールだけが来た	エラー発生を知らせるメールを発信するまでの設定時間が過ぎる前にエラーが解除された場合、エラー発生メールは発信されず、エラーが解除されたことを知らせるメールだけが送信されます。
エラー発生を知らせる通知レベルを変更したが、そのタイミングでエラーが来なかった	変更前の通知レベルでエラー発生を知らせるメールが来ている場合、その後に通知レベルを変更してもメールは発信されません。
送られてくるメールに日時情報がないため、メールサーバに障害が発生する	日時情報をSNTPサーバから取得する設定にしてください。  参照 設定方法はWeb Image Monitorのヘルプを参照してください。
Bluetooth™を使用した印刷が遅い	次のことを行なってみてください。 <ul style="list-style-type: none"> 送信する印刷ジョブを減らしてください。 IEEE 802.11b（無線LAN）機器や他のBluetooth™機器が動作していないか確認してください。  補足 <ul style="list-style-type: none"> <input type="checkbox"/> IEEE 802.11b（無線LAN）機器と干渉する場合があります。干渉した場合、通信速度などに影響を及ぼすことがあります。 障害物などで通信ができていない可能性があります。本機またはパソコンを移動させてください。  補足 <ul style="list-style-type: none"> <input type="checkbox"/> Bluetooth™接続の場合、送信速度はあまり速くありません。

それでも思いどおりに動作しないときは、サービス実施店に連絡してください。サービス実施店の所在についてはプリンターをご購入の販売店に確認してください。

Q&A

プリンタードライバーについて

- ❖ **最新のプリンタードライバーが欲しいのですが？**
最新のプリンタードライバーはインターネットのリコーホームページからダウンロードすることができます。
インターネット/リコーホームページ
<http://www.ricoh.co.jp/>
- ❖ **インストールしたプリンタードライバーを削除したいのですが？**
各OSバージョンのプリンタードライバーのヘルプを参照してください。

オプションについて

- ❖ **オプションを取り付けたので、正しく取り付けられているか確認したいのですが？**
オプションが正しく取り付けられたかどうかは、システム設定リストを印刷して確認します。システム設定リストの印刷方法については、使用説明書<システム設定編>「操作パネルを使用する」を参照してください。
- ❖ **増設可能なメモリー容量を教えてください。**
標準のメモリー容量は128Mバイトです。オプションで、64Mバイト/128Mバイト/256MバイトのSDRAMモジュールを増設することができます。256MバイトのSDRAMモジュールを増設することで、最大384Mバイトまで拡張できます。
SDRAMモジュールの取り付け方法については、使用説明書<オプション設置編>「オプションを取り付ける」を参照してください。
- ❖ **メモリーを増設するとどんなメリットがあるのですか？**
大きなサイズの内紙に複数枚を高速に印刷できるようになります。メモリー容量と用紙サイズの関係については、使用説明書<システム設定編>「付録」を参照してください。
- ❖ **ネットワークプリンターとして印刷したいのですが？**
サーバーがある場合は、サーバーを経由して印刷できます。サーバーがない場合はRidoc IO Naviを使用すれば印刷できます。Ridoc IO Naviについては、使用説明書<クライアント編>「CD-ROM収録ソフトウェアについて」を参照してください。

接続について

- ❖ **インターフェースケーブルは何を使えばいいのでしょうか？**
ご使用のパソコンや目的に合わせて、適合するインターフェースケーブルを使用してください。インターフェースケーブルについては、使用説明書<システム設定編>「付録」を参照してください。
- ❖ **Windows 95/98/Me/2000/XP、Windows Server 2003、Windows NT 4.0で、接続したオプションがプリンタードライバーで指定できないのですが？**
プリンターとパソコンが双方向通信していない場合、接続したオプションを自動的に認識できないので、プリンタードライバーのプロパティで設定する必要があります。
 - Windows 95/98/Me
使用説明書<クライアント編>「Windows 95/98/Meで使う」を参照してください。
 - Windows 2000
使用説明書<クライアント編>「Windows 2000で使う」を参照してください。
 - Windows XP、Windows Server 2003
使用説明書<クライアント編>「Windows XP、Windows Server 2003で使う」を参照してください。
 - Windows NT 4.0
使用説明書<クライアント編>「Windows NT 4.0で使う」を参照してください。

5

用紙・トレイについて

- ❖ **本体給紙トレイ（トレイ1）、500枚増設トレイユニット（オプション）には、同時に何枚まで用紙をセットできますか？**
オプションの取り付け状況に応じて以下ようになります。
 - 500枚増設トレイユニット（オプション）を取り付けていない場合
普通紙の場合、本体給紙トレイ（トレイ1）に250枚セットできます。
 - 500枚増設トレイユニット（オプション）を取り付けている場合
普通紙の場合、本体給紙トレイ（トレイ1）に250枚、500枚増設トレイユニット（オプション）に530枚セットできるので、合計780枚セットできます。
 - ❖ **2種類以上の違うサイズ of 用紙を同時にセットしておきたいのですが？**
本体給紙トレイ（トレイ1）と500枚増設トレイユニット（オプション）に違うサイズの用紙をセットしておくことができます。
-  **参照**
本体給紙トレイ（トレイ1）、500枚増設トレイユニット（オプション）にセットできる用紙サイズについては、P.17「用紙の種類とサイズ」を参照してください。
- ❖ **印刷範囲を教えてください。**
P.23「印刷範囲」を参照してください。

便利な印刷方法について

- ❖ **試し印刷はどんなときに使うのでしょうか？**
複数部数を印刷をしようとする場合などに最初に1部だけ印刷を行い、その結果を確認した後に操作パネルを使用して残り部数を印刷することができます。内容や印刷の指定を間違えたときなどに大量のミスプリントを防ぐことができます。
- ❖ **機密印刷はどのようなときに使うのでしょうか？**
ネットワークでプリンターを共有している場合など、他人に見られたくない文章を印刷するときなどに有効な機能です。いったんプリンターのHDDにデータを蓄積し、操作パネルを使用して蓄積したデータを印刷することができます。機密印刷を使うとプリンターの操作パネルからパスワードを入力しないと印刷できなくなりますので、他人に見られる心配がありません。
- ❖ **不定形サイズ of 用紙に印刷したいのですが？**
本体給紙トレイ（トレイ1）から、長さ210～297mm×幅104.8～215.9mmの用紙に印刷できます。詳しくはプリンタードライバーのヘルプを参照してください。
- ❖ **1枚の用紙に複数のページをまとめて印刷したいのですが？**
2ページや4ページの原稿を1枚の用紙にまとめて印刷できます。詳しくはプリンタードライバーのヘルプを参照してください。
- ❖ **拡大や縮小して印刷したいのですが？**
用紙にあわせて拡大・縮小したり、1%きざみに変倍率を設定することができます。詳しくはプリンタードライバーのヘルプを参照してください。
- ❖ **1ページを複数枚に分けて印刷したいのですが？**
1ページを複数枚の用紙に分けて印刷し、ポスター大の印刷物を作ることができます。この機能を拡大連写と呼びます。プリンタードライバーの詳しい設定方法はプリンタードライバーのヘルプを参照してください。
- ❖ **ページの間に別の用紙を挟み込んで印刷したいのですが？**
2つのトレイから1枚ずつ順番に印刷することができます。OHPフィルムに印刷する場合で、他のトレイの用紙をフィルムの中に挟んだりするときにお使いください。プリンタードライバーの詳しい設定方法はプリンタードライバーのヘルプを参照してください。
- ❖ **製本できるレイアウトで印刷したいのですが？**
プリンターにオプションの両面印刷ユニットが取り付けられている場合、製本できるレイアウトで用紙の両面に印刷することができます。印刷された用紙を1枚ずつ二つ折りにしたあと重ねてとじる「ミニ本」形態と、用紙を重ねたまま二つ折りにする「週刊誌」形態があります。

印刷の取り消し・中止について

- ❖ 印刷が始まった文書を取り消したいのですが？
【リセット】キーを押すことで、印刷中の文書でも中止することができます。
- ❖ Windowsで、同じ文書を間違っても印刷指示してしまいました。取り消すことはできますか？
以下の手順で取り消してください。Windowsでの操作については、プリンタードライバーのヘルプを参照してください。
 - ① 【オンライン】キーを押して、オフライン状態に切り替えます。
 - ② Windowsのプリンターウィンドウを開き、プリントジョブがあれば印刷を中止します。
 - ③ 【リセット】キーを押します。

その他

- ❖ 今までに何枚印刷したか知りたいのですが？
システム設定リストを印刷して「トータルカウンター」の欄を確認してください。システム設定リストの印刷方法については、使用説明書<システム設定編>「操作パネルを使用する」を参照してください。
- ❖ 「エラーレポート」というものが出力されたのですが、これはどのようなときに出力されるのですか？
印刷対象の原稿に大きな画像がある場合など、印刷処理のメモリー容量が不足したときに出力されます。エラーレポートには、メモリー容量が不足したことを表すメッセージと、これによって出力が不完全な状態となったページの情報が記載されています。
SDRAMモジュール(オプション)を増設するか、または画像の容量を小さくすることでこの現象を回避することができます。

つまった用紙を取り除く

プリンターに用紙が詰まったときは、ディスプレイにエラーメッセージとつまっている場所が表示されます。紙づまりの位置を確認し、用紙を取り除いてください。

重要

- つまった用紙にはトナーが付着しています。手や衣服などに触れると汚れますのでご注意ください。
- 用紙を取り除いた後に汚れが発生することがありますが、印刷を数枚続けると解消します。
- 用紙を無理に引っ張ると用紙が破れたり、切れ端がプリンターに残る恐れがあります。紙づまり故障の原因になりますので、ゆっくりと引き抜いてください。

「ヨウシミスフィード ホンタイナイブ」の場合

本体の排紙部で紙づまりが発生しています。

注意



- 機械内部には高温の部分があります。「高温注意」のラベル△の貼ってある周辺には触れないでください。やけどの原因になります。

- 1 後ろカバーオープンレバーを引いて、後ろカバーを開けます。

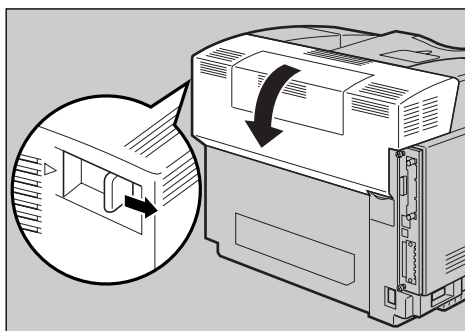

AAL250S

- 2 つまった用紙をゆっくりと引き抜きます。

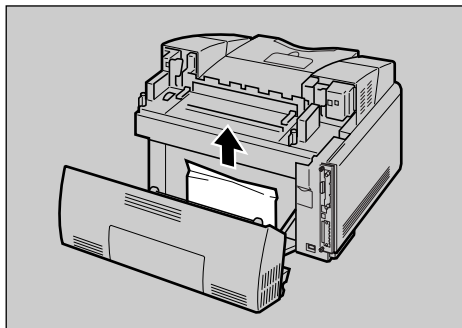

AAL310S

- 3 定着ユニット上部の左右にある緑色の圧着解除レバーを引き上げます。

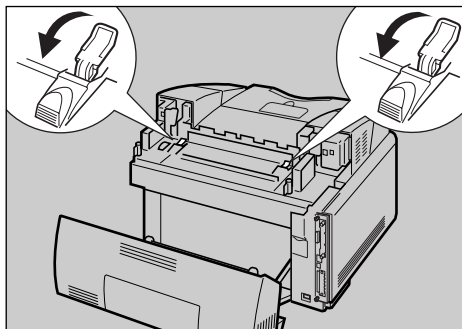

AAL312S

- 4 つまった用紙をゆっくりと引き抜きます。

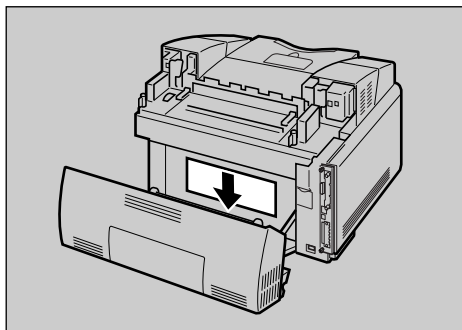

AAL253S

5 圧着解除レバーを倒します。

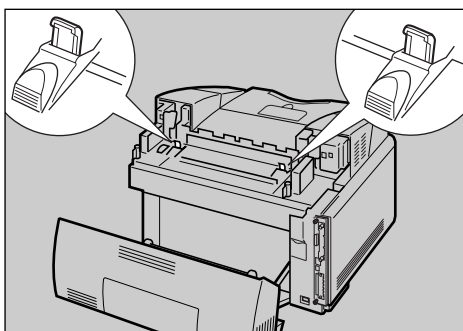

2 つまった用紙をゆっくりと引き抜きます。

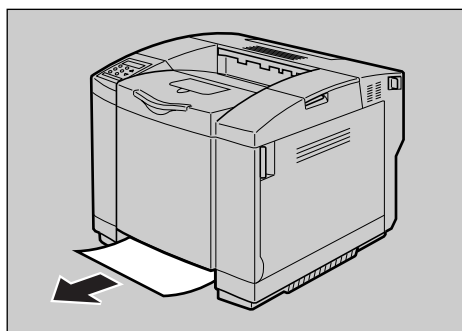

6 後ろカバーを閉じます。

5 「ヨウシミスフィード キュウシトレイ」の場合

⚠注意



- 給紙トレイを引き出すとき、強く引き出さないでください。トレイが落下し、けがの原因になります。

給紙トレイで紙づまりが発生しています。

1 給紙トレイをゆっくりと引き抜きます。

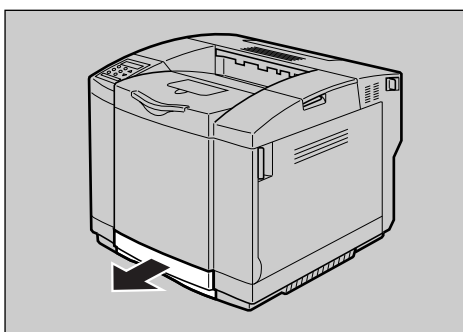

📄 補足

- 奥の方に用紙が詰まっていることがあります。詰まった用紙が見あたらない場合は、奥の方をのぞいて探してください。特に、OHPをご使用の場合は見つけづらい場合があります。

3 給紙トレイを閉めます。きちんとセットされるまで押し込んでください。

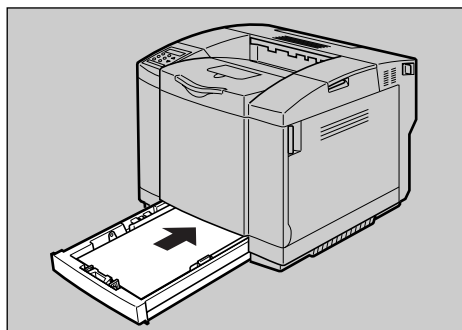

🚨重要

- 紙づまりを防ぐため、きちんとトレイを閉めてください。きちんと閉めないで紙づまりが起こる恐れがあります。

🚨重要

- 給紙トレイを引き抜くとき、強く引き出さないでください。給紙トレイが落下し、けがの原因になります。

- 4** 500枚増設トレイユニットを取り付けている場合、500枚増設トレイユニットの給紙トレイを止まるまで引き出します。

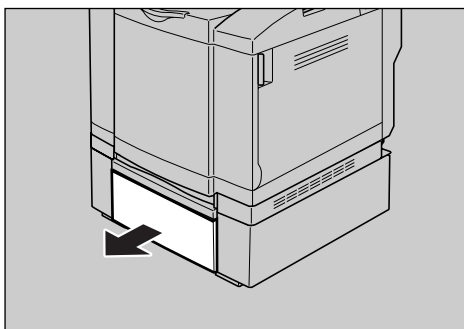

AAL217S

- 5** つまった用紙をゆっくりと引き抜きます。

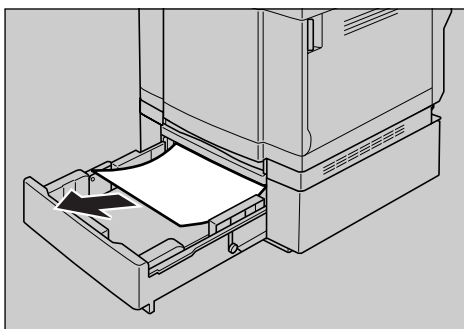

AAL257S

- 6** 給紙トレイを、500枚増設トレイユニットに、確実に押し込んでセットします。

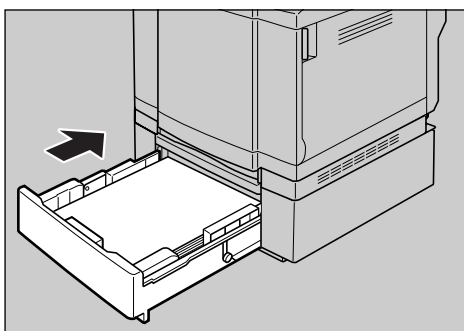

AAL221S

重要

- 給紙トレイは確実にセットしてください。前カバーとの干渉や紙づまりの原因になります。

「ヨウシミスフィード リョウメンユニット」の場合

オプションの両面印刷ユニットで紙づまりが発生しています。

注意



- 機械内部には高温の部分があります。「高温注意」のラベル△の貼ってある周辺には触れないでください。やけどの原因になります。

- 1** 両面印刷ユニット中央にあるレバーを引き、両面印刷ユニット後ろカバーを開けます。

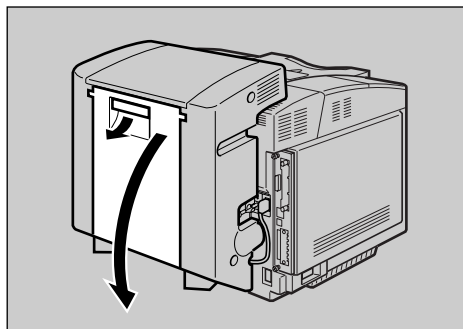

AAL128S

- 2** つまった用紙をゆっくりと引き抜きます。

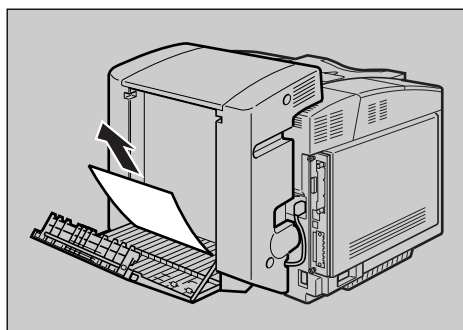

AAL258S

- 3** 両面印刷ユニット内のカバーを開けます。

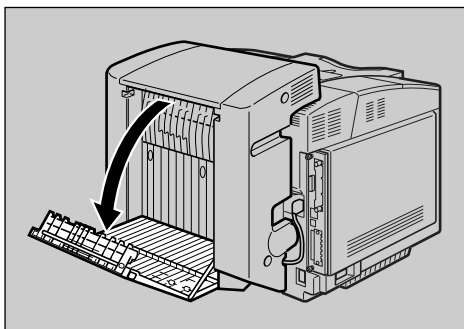

- 4** つまった用紙をゆっくりと引き抜きます。

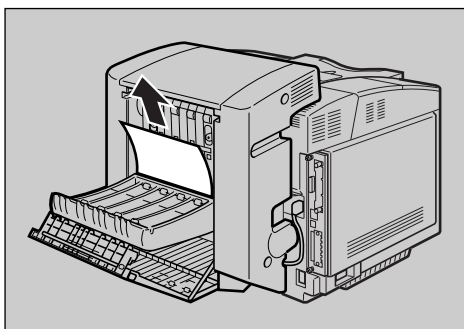

- 5** 両面印刷ユニット内部の上部左側にある緑色のダイヤルを回し、つまった用紙を送り出して取り除きます。

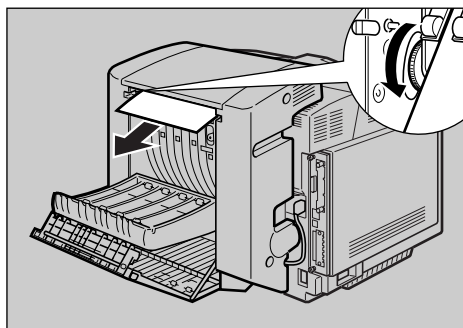

- 6** 両面印刷ユニット内のカバーを閉じます。

- 7** 両面印刷ユニット後ろカバーを閉じます。

消耗品一覧

以下の消耗品のご注文はお買い上げの販売店にご連絡ください。

トナーカートリッジ

商品名	販売単位	印刷可能ページ数
トナーカートリッジ ブラック タイプ2500 (商品コード：509407)	1個	約9,800ページ ^{*1} (約8,200ページ ^{*4})
トナーカートリッジ シアン タイプ2500 (商品コード：509404)	1個	約6,500ページ ^{*3} (約6,500ページ ^{*2})
トナーカートリッジ マゼンタ タイプ2500 (商品コード：509405)	1個	約6,500ページ ^{*5} (約6,500ページ ^{*6})
トナーカートリッジ イエロー タイプ2500 (商品コード：509406)	1個	約6,500ページ ^{*7} (約6,500ページ ^{*8})

^{*1} : A4□5%チャートをブラックのみで連続印刷をした場合の目安です。

^{*2} () 内は、A4□5%チャートをブラックのみで2ページ/1 ジョブ単位で印刷した場合の目安です。

^{*3} : A4□5%チャートをシアンのみで連続印刷をした場合の目安です。

^{*4} () 内は、A4□5%チャートをシアンのみで2ページ/1 ジョブ単位で印刷した場合の目安です。

^{*5} : A4□5%チャートをマゼンタのみで連続印刷をした場合の目安です。

^{*6} () 内は、A4□5%チャートをマゼンタのみで2ページ/1 ジョブ単位で印刷した場合の目安です。

^{*7} : A4□5%チャートをイエローのみで連続印刷をした場合の目安です。

^{*8} () 内は、A4□5%チャートをイエローのみで2ページ/1 ジョブ単位で印刷した場合の目安です。

補足

- 「XXXトナーワズカ」(XXXはブラック、シアン、マゼンタ、イエロー) のメッセージが表示されてから、約250ページの印刷が可能です(A4□5%チャートを連続印刷した場合の目安です)。メッセージが表示された場合、早めの交換をおすすめします。
- 交換時期を過ぎると、印刷できなくなります。早めにご購入いただくか、買い置きすることをおすすめします。
- 実際の印刷可能ページ数は、画像面積・濃度、一度に印刷する枚数、印刷する用紙の種類・サイズ・温湿度条件によって異なります。
- トナーカートリッジは使用期間によっても劣化するため、上記目安より早く交換が必要になる場合があります。
- トナーカートリッジ(消耗品)は保証対象外です。ただし、ご購入になった時点で不具合があった場合は購入された販売店までご連絡ください。
- 本機に同梱されているトナーカートリッジの印刷可能ページ数は次のとおりです。 A4□各色5%チャートを連続印刷した場合の目安です。

トナーカートリッジ	印刷可能ページ数
ブラック、シアン、マゼンタ、イエロー	約1,500ページ

廃トナーボトル

商品名	販売単位	印刷可能ページ数
廃トナーボトル タイプ2500 (商品コード：509409)	1個	約11,000ページ ^{*1} (約9,200ページ ^{*2}) 約2,750ページ ^{*3} (約2,300ページ ^{*4})

^{*1} : モノクロのみでA4□5%チャートを連続印刷をした場合の目安です。

^{*2} : () 内は、モノクロのみでA4□5%チャートを2ページ/1ジョブ単位で印刷した場合の目安です。

^{*3} : カラーのみでA4□各色5%チャートを連続印刷をした場合の目安です。

^{*4} : () 内は、カラーのみでA4□各色5%チャートを2ページ/1ジョブ単位で印刷した場合の目安です。

補足

- 「[ホワイトナール マチカ]」のメッセージが表示されてから、約200ページの印刷が可能です(モノクロのみでA4□5%チャートを連続印刷した場合の目安です)。
- 実際の印刷可能ページ数は、画像面積・濃度、一度に印刷する枚数、印刷する用紙の種類・サイズ・温湿度条件によって異なります。
- 交換時期を過ぎると、印刷できなくなります。早めにご購入いただくか、買い置きすることをおすすめします。

6

感光体ユニット

商品名	販売単位	印刷可能ページ数
感光体ユニット ブラック タイプ2500 (商品コード：509408)	1個	約60,000ページ ^{*1} (約27,000ページ ^{*2}) 15,000 (約9,000ページ ^{*4})

^{*1} : モノクロのみでA4□5%チャートを連続印刷をした場合の目安です。

^{*2} : () 内は、モノクロのみでA4□5%チャートを2ページ/1ジョブ単位で印刷した場合の目安です。

^{*3} : カラーのみでA4□各色5%チャートを連続印刷をした場合の目安です。

^{*4} : () 内は、カラーのみでA4□各色5%チャートを2ページ/1ジョブ単位で印刷した場合の目安です。

補足

- 「[カンコウタイニアエンド]」のメッセージが表示されてから、約750ページの印刷が可能です(モノクロのみでA4□5%チャートを連続印刷した場合の目安です)。
- 実際の印刷可能ページ数は、画像面積・濃度、一度に印刷する枚数、印刷する用紙の種類・サイズ・温湿度条件によって異なります。
- 交換時期を過ぎると、印刷品質を保証できません。早めにご購入いただくか、買い置きすることをおすすめします。
- 感光体ユニット(消耗品)は保証対象外です。ただし、ご購入になった時点で不具合があった場合は購入された販売店までご連絡ください。

用紙

種類	商品名	サイズ	販売単位
普通紙	リコピー PPC用紙 タイプ6200	A4、A5、 B5、レター	1ケース (250枚×10パック)
	リコピー PPC用紙タイプ 6000<58W>	A4、B5	1ケース (500枚×5パック)
	リコピー PPC用紙 タイプ 6000<70W>	A4、B5	1ケース (500枚×5パック)
	リコピー PPC用紙タイプ 6000<90W>	A4、B5	1ケース (200枚×10パック)
再生紙	マイリサイクルペーパー 100	A4、A5、 B5、レター	1ケース (500枚×5パック)
	マイリサイクルペーパー 100W	A4、B5	1ケース (500枚×5パック)
		A4	1ケース (1000枚×3パック)
	マイリサイクルペーパー FC	A4、B5	1ケース (500枚×5パック)
カラー紙	リコピー PPC用紙 タイプCP (ピンク) タイプCB (ブルー) タイプCY (イエロー) タイプCG (グリーン)	A4、B5	1ケース (250枚×10パック)
ハクリ紙	リコピー PPC用紙 タイプSA	A4	1パック (100枚入り)
OHPフィルム	3M OHPフィルム CG3700	A4、レター	1パック (50枚入り)

保守・運用について

お客様登録・保守契約

お客様登録はがき、(仮)保証書

このはがきをご返送いただくことにより、正式保証書を発行(無償保証期間の保守サービス対象機として登録)させていただきます。お手数ですが、必要事項をご記入の上必ずご返送ください。

なお、(仮)保証書は正式保証書が届くまでの期間限定保証書となりますので、大切に保管してください。

補足

- ご登録がない場合には手続きに時間がかかる場合がありますので、必ずご返送ください。

保守契約

- 保守契約とは、お客様本位に考えられた無償保証期間後のサービスシステムです。一定のご予算でプリンターを良好な状態に保ちます。
- 保守契約されると次のようなメリットがあります。
 - 計画的に経費の運用ができます。
 - 万一故障したときは、迅速で的確なサービスが受けられます。
 - カルテ管理により、適切なサービスが受けられます。
- 保守サービスのために必要な補修用性能部品の最低保有期間は、本製品の製造中止後、7年間です。したがって、本期間以後は、修理をお引き受けできない場合があります。
- 保守契約を希望される場合は、購入された販売店にご連絡ください。

移動

注意



- プリンター本体は約31.5kgあります。
- 機械を移動するときは、両側面にある取っ手を2人以上で持ち、ゆっくりと体に負担がかからない状態で持ち上げてください。無理をして持ち上げたり、乱暴に扱って落としたりすると、けがの原因になります。

注意



- 機械を移動する場合は、必ず電源プラグをコンセントから抜いて行ってください。コードが傷つき、火災や感電の原因になります。

注意



- 電源プラグを抜くときは、必ず電源プラグを持って抜いてください。電源コードを引っぱらないでください。コードが傷つき、火災や感電の原因になります。
- 本機は日本国内向けに製造されており、電源仕様の異なる諸外国では使用できません。日本国外に移動するときは、保守サービスの責任は負いかねます。また、安全法規制(電波規制や材料規制など)は各国異なります。これらの規則に違反して、本製品および消耗品等を諸外国に持ち込むと罰せられることがあります。
- サービス実施店にご連絡いただくと、安全に輸送できるようにプリンターの措置をします。ただし、梱包と輸送についてはお客様で行ってください。

重要

- 移動の際は、トナーカートリッジ、廃トナーボトルおよび感光体ユニットを取り外さないでください。トナーが本体内部に飛散し汚れる場合があります。

補足

- 輸送する場合は、オプションを取り外し、プリンター購入時の箱に入れてください。

近くに移動するとき

- 1** 本機の電源が入っている場合は電源を切り、電源プラグをコンセントから抜きます。
- 2** オプションの 500 枚増設トレイユニット、および両面印刷ユニットを取り外します。

オプションの取り外しは、使用説明書<オプション設置編>「オプションを取り付ける」を参照し、取り付け手順の逆の操作を行ってください。

重要

- ケーブル類はすべて取り外します。
 - 精密機器ですので、輸送時に破損しないようご注意ください。
- 3** 取っ手を2人以上で持ち、本機を移動します。

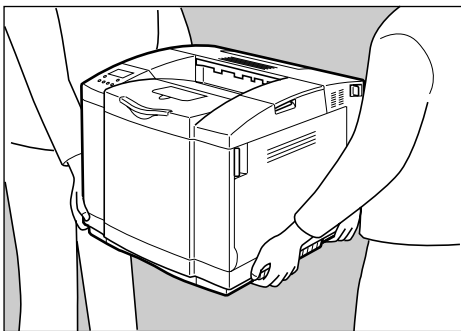

AAL252S

- 4** 手順**2**でオプションを取り外した場合は、プリンター本体設置後に取り付けます。

参照

オプションの取り付け方法については、使用説明書<オプション設置編>「オプションを取り付ける」を参照してください。

廃棄

本機を廃棄したいときは、販売店またはサービス実施店に相談してください。

索引

アルファベット索引

- 500枚増設トレイユニット
用紙のセット **28**
- OKキー **15**
- Q&A **73**
- USBインターフェースコネクター **12**

あ行

- アラームランプ **14**
- 安全上のご注意 **2**
- イーサネットケーブルコネクター **12**
- 移動 **84**
- 印刷位置の調整 **49**
- 印刷がはじまらないとき **60**
- 印刷範囲 **23**
- エネルギースター **8**
- 延長排紙トレイ **11**
- お客様登録はがき **84**
- 思いどおりに印刷できないとき **64**
- オンラインキー **14**
- オンラインランプ **14**

か行

- 拡張カード用スロット **12**
- 各部の名称とはたらき
 - 全体 **11**
 - 内部 **13**
 - 背面 **12**
- カラー階調補正 **43**
- 感光体ユニット **13**
- 感光体ユニットを交換する **38**
- 給紙トレイ **11**
 - 不定形サイズ **25**
- 強制排紙キー **14**
- コントローラーボード **12**
- こんなときには **51**

さ行

- 使用上のお願ひ **6**
- 消耗品一覧 **81**
 - 感光体ユニット **82**
 - トナーカートリッジ **81**
 - 廃トナーボトル **82**
 - 用紙 **83**
- 消耗品を交換する **33**
- 清掃・調整 **41**
- 操作パネル **11, 14**
- その他のトラブルシューティング **71**

た行

- つまった用紙を取り除く
 - 「ヨウシミスフィード ホンタイナイブ」**77**
 - 「ヨウシミスフィード キュウシトレイ」**78**
 - 「ヨウシミスフィード リョウメンユニット」**79**
- ディスプレイ **14**
- 定着ユニット **13**
- データインランプ **14**
- 電源スイッチ **12**
- 電源ランプ **14**
- トナーカートリッジ **13**
- トナーの補給 **33**

は行

- 廃棄 **85**
- 排気口 **11, 12**
- 排紙トレイ **11**
- 廃トナーボトル **13**
- 廃トナーボトルを交換する **36**
- はがきのセット **26**
- パラレルインターフェースコネクター **12**
- 付録 **81**
- 保守・運用 **84**
- 保守契約 **84**
- 本体上カバー **11**
- 本体後ろカバー **11**
- 本体電源コネクター **12**
- 本体前カバー **11**

ま行

マークについて **9**

メッセージが表示されたとき **51**

メニューキー **15**

戻るキー **15**

や行

用紙 **17**

用紙サイズ指定

給紙トレイ **25**

用紙支えスタンド **11**

用紙に関する注意 **19**

用紙の種類とサイズ **17**

用紙のセット **24**

500枚増設トレイユニット **28**

給紙トレイ **24**

ら行

リセットキー **14**

レジストローラーの清掃 **42**

MEMO

■ 商標

Windowsは米国Microsoft Corporationの米国およびその他の国における登録商標です。
BMLinkSは、社団法人 ビジネス機械・情報システム産業協会の登録商標です。
その他の製品名、名称は、各社の商標または登録商標です。

❗重要

- 本機に登録した内容は、必ず控えをとってください。お客様が操作をミスしたり本機に異常が発生した場合、登録した内容が消失することがあります。
- 本機の故障による損害、登録した内容の消失による損害、その他本機の使用により生じた損害について、当社は一切その責任を負いませんのであらかじめご了承ください。

機械の改良変更等により、本書のイラストや記載事項とおお客様の機械とが一部異なる場合がありますのでご了承ください。

おことわり

1. 本書の内容に関しては、将来予告なしに変更することがあります。
2. 本製品（ハードウェア、ソフトウェア）および使用説明書（本書・付属説明書）を運用した結果の影響については、いっさい責任を負いかねますのでご了承ください。
3. 本書の一部または全部を無断で複写、複製、改変、引用、転載することはできません。



株式会社リコー
東京都港区南青山1-15-5 リコービル 〒107-8544
(03) 3479-3111 (代表)

お問い合わせ先

お買い上げいただきました弊社製品についての消耗品のご注文や修理に関するお問い合わせは、お買い上げの販売店、または最寄りのサービス実施店にご相談ください。修理については、修理範囲（サービスの内容）、修理費用の目安、修理期間、手続きなどをご要望に応じて説明いたします。転居の際は、販売店またはサービス実施店にご相談ください。転居先の最寄りの販売店、サービス実施店をご紹介します。

リコープリンターコールセンターIPSiOダイヤル

製品の操作方法に関するお問い合わせは、「リコープリンターコールセンターIPSiOダイヤル」にご連絡ください。



コールはイブシオ

0120-56-1240

- 受付時間：9～12時、13～17時（土、日、祝日、リコーの休業日を除く）

最新プリンタードライバー情報

最新版のプリンタードライバーをインターネットのリコーホームページから入手することができます。

- インターネット/リコーホームページ：<http://www.rioh.co.jp/>

リコーは環境保全を経営の優先課題のひとつと考え、リサイクル推進にも注力しております。本製品には、新品と同一の当社品質基準に適合した、リサイクル部品を使用している場合があります。

リコーは環境に配慮し、説明書の印刷に大豆から作られたインキの使用を推進しています。この説明書はエコマーク商品に認定された再生紙を使用し、リサイクルに配慮し製本しています。この説明書が不要になったときは、資源回収、リサイクルに出しましょう。